



220 – 240V~; 50Hz; 100W

Zitruspresse ZP 3

Gebrauchsanweisung	2
Instructions for use	8
Mode d'emploi	14
Gebruiksaanwijzing	22
Brugsanvisning	28

Allgemein

Dieses Gerät ist nur für den Gebrauch im Haushalt und Innenräumen, jedoch nicht im Gewerbe bestimmt. Bitte lesen Sie die Gebrauchsanweisung aufmerksam durch und bewahren Sie diese sorgfältig auf. Bei Weitergabe des Gerätes an andere Personen ist die Gebrauchsanweisung mit zu übergeben. Benutzen Sie das Gerät wie angegeben und beachten Sie die Sicherheitshinweise. Für Schäden oder Unfälle, die durch Nichtbeachtung entstehen, wird keine Haftung übernommen. Entfernen Sie jegliches Verpackungsmaterial und alle Aufkleber. Waschen Sie alle Teile gründlich (siehe Reinigung).

Sicherheitshinweise

- Gerät nur gemäß Angaben auf dem Typenschild anschließen und betreiben.
- Nur benutzen, wenn Zuleitung und Gerät keine Beschädigungen aufweisen. Vor jedem Gebrauch überprüfen!
- Berühren Sie den Netzstecker nicht mit nassen Händen.
- Schließen Sie den Netzstecker nur an eine ordnungsgemäß geerdete und gut zugängliche Steckdose an.
- Um den Netzstecker zu ziehen, immer am Stecker – nie am Kabel – ziehen.
- Stecker ziehen nach jedem Gebrauch oder im Fehlerfall
- Reißen Sie nicht an der Netzanschlussleitung. Scheuern Sie diese nicht an Kanten und klemmen Sie diese nicht ein.
- Zuleitung von heißen Teilen fernhalten.
-  Das Gerät kann von Kindern ab 8 Jahren sowie von Personen mit reduzierten physischen, sensorischen oder mentalen Fähigkeiten oder Mangel an Erfahrung und/oder Wissen benutzt werden, wenn sie beaufsichtigt oder bezüglich des sicheren Gebrauchs des Gerätes unterwiesen wurden und die daraus resultierenden Gefahren verstanden haben. Reinigung und Benutzer-Wartung dürfen nicht durch Kinder durchgeführt werden, es sei denn sie sind älter als 8 Jahre und beaufsichtigt.

- Kinder jünger als 8 Jahre sind vom Gerät und der Anschlussleitung fernzuhalten.
- Kinder sollten beaufsichtigt werden, um sicherzustellen, dass sie nicht mit dem Gerät oder dem Verpackungsmaterial spielen (z.B. Plastiktüten).
- Das Gerät darf nicht mit einer Zeitschaltuhr oder mit einem separaten Fernwirksystem betrieben werden!
- Lassen Sie das Gerät während des Betriebes niemals ohne Aufsicht.
- Bewahren Sie das Gerät nicht im Freien oder einem feuchten Raum auf.
- **Tauchen Sie das Gerät niemals ins Wasser.**
- Benutzen Sie das Gerät niemals nach einer Fehlfunktion, z.B. wenn es heruntergefallen ist oder auf eine andere Weise beschädigt wurde.
- Der Hersteller übernimmt keine Verantwortung bei falschen oder unsachgemäßen Gebrauch, der durch die Nichtbeachtung der Gebrauchsanleitung zustande kommt.
- Um Gefährdungen zu vermeiden dürfen Reparaturen am Gerät, wie z.B. eine beschädigte Zuleitung austauschen, nur durch einen Kundendienst ausgeführt werden. Es dürfen nur original Ersatzteile verwendet werden.
-  Lassen Sie das Gerät nicht länger als 10 Minuten konstant laufen.
- Wenn Sie mit dem Gerät schwere Arbeiten verrichten, kann das Gehäuse warm werden. Die meisten Arbeiten sind allerdings in Sekundenschnelle erledigt. Wenn aber das Gehäuse mehr als handwarm wird, geben Sie dem Gerät eine Pause von einigen Minuten, damit es wieder abkühlen kann.
- Das Gerät nur für die in der Bedienungsanleitung beschriebenen Zwecke benutzen.
- Dieses Gerät ist dazu bestimmt im Haushalt und ähnlichen Anwendungen verwendet zu werden wie beispielsweise:
 - o in Küchen für Mitarbeiter in Läden, Büros und anderen gewerblichen Bereichen

- o in landwirtschaftlichen Anwesen und von Kunden in Hotels, Motels und anderen Wohneinrichtungen
- o in Frühstückspensionen.
- **Vor dem ersten Gebrauch:** Alle Teile gründlich reinigen und trocknen.
- Bei Verwendung eines Verlängerungskabels muss dieses einen Querschnitt von 1,5mm² haben.
- Bei einer GS-geprüften 16 A Mehrfach-Steckerleiste darf diese wegen Brandgefahr nicht mit mehr wie 3680 Watt belastet werden.
- Achten Sie drauf, dass Kinder nicht am Kabel ziehen oder eine Stolperfalle entsteht.
- Das Gerät ist bei nicht vorhandener Aufsicht und vor dem Zusammenbau, dem Auseinandernehmen oder Reinigen stets vom Netz zu trennen.
- **Hygiene:** Darauf achten, dass das Gerät wegen Bakterien- oder Schimmelbefall immer gereinigt werden soll.

Reinigung

-  **Achtung! Vor jeder Reinigung Netzstecker ziehen.**
- **Gerät nicht in Wasser tauchen.**
- Lebensmittelrückstände müssen aus hygienischen Gründen entfernt werden.
- Der Presskegel für die Fruchthälften kann durch leichtes Drücken auf die schwarze Taste am Presshebel herausgenommen werden. Alle anderen Teile wie Saftkegel, Filtereinsatz und Saftschale herausnehmen und alles in leichtem Seifenwasser evtl. mit einer Spülbürste reinigen und gut abtrocknen lassen.
- Achten Sie darauf, dass der Saftkegel innen in der Motoraufnahme sowie die Schlitze im Filtereinsatz sauber sind.
- Das Motorteil nur mit einem feuchten Tuch abreiben.

Arbeitsplatz

Wichtig:

Das Gerät niemals auf oder neben eine heiße Oberfläche stellen (z.B. Herdplatte), sondern nur auf einer ebenen, stabilen und temperaturbeständigen Unterlage betreiben. Das Gerät nicht an die Tischkante stellen, damit es nicht von Kindern berührt werden kann oder bei Berührung herunterfällt.

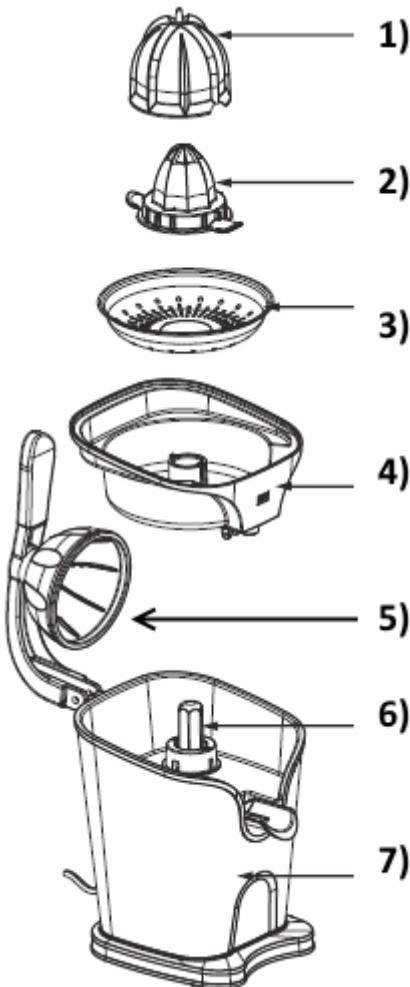

- 1) großer Saftkegel
- 2) kleiner Saftkegel
- 3) Sieb
- 4) Saftbehälter
- 5) Presskegel
- 6) Mitnehmerachse
- 7) Motorteil

Benutzung

-  Wischen Sie das Gerät und den Saftkegel mit einem feuchten Tuch ab. Achten Sie darauf, dass das Gerät nicht angeschlossen ist, da bei leichtem Druck auf den Saftkegel das Gerät läuft.
- Die Mitnehmerachse auf das Motorteil stecken.
- Setzen Sie die Saftschale auf das Motorteil, wobei die Safttülle in die Aussparung des Motorteils kommt.
- Danach Filtereinsatz auf die Saftschale legen.
- Den kleinen Saftkegel auf die Motorachse stecken. Bei größeren Früchten, den großen Saftkegel auf den kleinen Kegel stecken.
- Zerteilen Sie die ganze Zitrusfrucht in 2 Querhälften.
- Stecken Sie die Fruchthälften auf den Saftkegel. Durch einen leichten Druck des Presshebels reibt der Saftkegel den Saft aus dem Fruchtfleisch. Drücken Sie nicht zu fest, damit die weißen meist bitteren Teile der Fruchtschale nicht abgeschabt werden.
- Bei zu festem Druck reagiert der Motorschutz und das Gerät bleibt stehen. Arbeiten Sie mit leichtem Druck weiter.
- Der Saft sammelt sich in der Saftschale. Durch leichten Druck auf die Safttülle nach unten läuft der Saft in das Glas, welches man unter die Tülle stellt. Heben Sie die Tülle an, können Sie die Flüssigkeit wieder sammeln.
- Das Fruchtfleisch sammelt sich im Filtereinsatz.
- Immer darauf achten, dass der Filtereinsatz nicht verstopft ist.
- **Niemals bei laufendem Motor versuchen den Filtereinsatz zu reinigen, sondern das Gerät ausschalten und die Rückstände unter laufendem Wasser vom Filtereinsatz abspülen.**
- Zitrus-Fruchtsaft sollte schnell verbraucht und in einem Metallgefäß aufbewahrt werden.

Korrekte Entsorgung dieses Produkts:

Ausgediente Geräte sofort unbrauchbar machen.



Innerhalb der EU weist dieses Symbol darauf hin, dass dieses Produkt nicht über den Hausmüll entsorgt werden darf. Altgeräte enthalten wertvolle recyclingfähige Materialien, die einer Wiederverwertung zugeführt werden sollten und um der Umwelt bzw. der menschlichen Gesundheit nicht durch unkontrollierte Müllbeseitigung zu schaden. Bitte entsorgen Sie Altgeräte deshalb über geeignete Sammelsysteme oder senden Sie das Gerät zur Entsorgung an die Stelle, bei der Sie es gekauft haben. Diese wird dann das Gerät der stofflichen Verwertung zuführen.

Verpackungs-Entsorgung

Wenn möglich heben Sie die Verpackung auf um im Falle einer Garantie das Gerät zurückschicken zu können. Verpackungsmaterial nicht einfach wegwerfen, sondern der Wiederverwertung zuführen. Papier-, Pappe- und Wellpappeverpackungen bei Altpapiersammelstellen abgeben. Kunststoffverpackungsteile und Folien sollten ebenfalls in die dafür vorgesehenen Sammelbehälter gegeben werden.



In den Beispielen für die Kunststoffkennzeichnung steht: PE für Polyethylen, die Kennziffer 02 für PE-HD, 04 für PE-LD, PP für Polypropylen, PS für Polystyrol.

Kundenservice:

Sollte Ihr Gerät wider Erwarten einmal den Kundendienst benötigen, wenden Sie sich bitte an nachfolgende Anschrift. Wir werden dann im Garantiefall die Abholung veranlassen. Das Gerät muss transportfähig verpackt sein.

Unfreie Pakete können nicht angenommen werden!

STEBA Elektrogeräte GmbH & Co KG
Pointstr. 2, 96129 Strullendorf / Germany
Vertrieb-Tel.: 09543 / 449-17 / -18,

Service-Tel.: 09543 / 449-44, Fax: 09543 / 449-19

E-Mail: elektro@steba.com Internet: <http://www.steba.com>

Achtung! Elektrogeräte dürfen nur durch Elektro-Fachkräfte repariert werden, da durch unsachgemäße Reparaturen erhebliche Folgeschäden entstehen können.

Generally

This appliance is for private and indoor use only and must not be used commercially. Please read the instruction manual carefully and keep it at a safe place. When the appliance is given to another person the instruction manual should be passed to that person, too. Only use the appliance as described in the instruction manual and pay attention to the safety information. No liability for damages or accidents will be accepted, which are caused by not paying attention to the instruction manual. Remove all packaging and sticker. Wash up all parts carefully (see cleaning).

Safety information

- Connect and operate the appliance in accordance with the specifications shown on the rating label.
- Do not use if the plug cord is damaged. Verify before every use.
- Do not plug with wet hands.
- Connect the power plug to a properly installed and easily accessible socket only.
- To unplug the power plug, always pull the plug – not the cable.
- Plug off the appliance after each use or in case of failure.
- Do not pull at the cord. Don't pull it over edges and don't bend it too much.
- Keep the cord away from hot parts.
-  The appliance can be used by children aged 8 and above and persons with limited physical, sensory or mental capabilities or lack of experience/knowledge, provided that are supervised or have been provided with instruction in the safe use of the appliance and have understood the resulting dangers. Children must not use the packaging as a toy. Cleaning and user maintenance must not be carried out by children unless they are 8 years or older and are supervised.
- Children under the age of 8 must be kept away from the appliance and the connecting cable.
- Children should be supervised to ensure that they do not play with the appliance or packaging material (e.g. Plastic Bags).

- The appliance must not be operated using a timer or a separate remote system!
- Never leave the appliance unattended when in use.
- Do not leave the appliance outdoors or in a damp area.
- **Never immerse the unit in water.**
- Never use the device after a malfunction, e.g. if it felt down or has been damaged in any other manner.
- The manufacturer is not liable for damage which is occurring due to the usage of the appliance in a different way as described or a mistake in the handling has been made.
- To prevent injury, repairs such as replacing a damaged cord, should only be carried out by a customer service. Only original spare parts have to be used.
-  Do not let the device work for more than 10 minutes constantly.
- If you do heavy work with the device, the housing may become warm. Most of the work is done in seconds. But if the housing is getting warmer than lukewarm, let the device cool down for some minutes.
- Only use the device as described in this manual.
- This appliance is intended to be used in household and similar applications such as:
 - o staff kitchen areas in shops, offices and others working environments
 - o by clients in hotels, motels and other residential type environments
 - o bed and breakfast type environments.
- **Before initial use:** clean all parts carefully and leave to dry.
- If an extension cable is used, it has to have a cross-section of 1,5mm². A cable drum must always be unwound.
- If a GS-tested 16 A multi-pin extension is used, it may not be charged with more then 3680 watts due to fire hazard.
- Make sure that children do not tease the cable or that a trip hazard occurs.

- The device must always be disconnected from the power supply if it is not supervised and before assembling, disassembling or cleaning.
- **Hygiene:** Please always clean the device to avoid bacteria and mold formation.

Cleaning

-  **Attention! Pull the plug before cleaning**
- **Never immerse the unit into water.**
- Food residues must be removed for reasons of hygiene.
- The holding cap for the fruit halves can be removed by gently pressing the black button on the lever-arm. Remove all other parts such as juice cone, filter insert and drip tray and clean everything in light soapy water and let dry thoroughly.
- Take care that the juice cones are cleaned from bellow, too, and that the sieve openings are cleaned completely, too.
- The motor base should be wiped with a damp cloth.

Workplace

Important:

Never place this device on or next to hot surfaces (e.g. hot stoves). Only use it on a even, stable and a heat resisting surface. It is important that no inflammable items are near to the device. Do not place the device on the edge of the table so that it cannot be touched by children or fall down when touched.

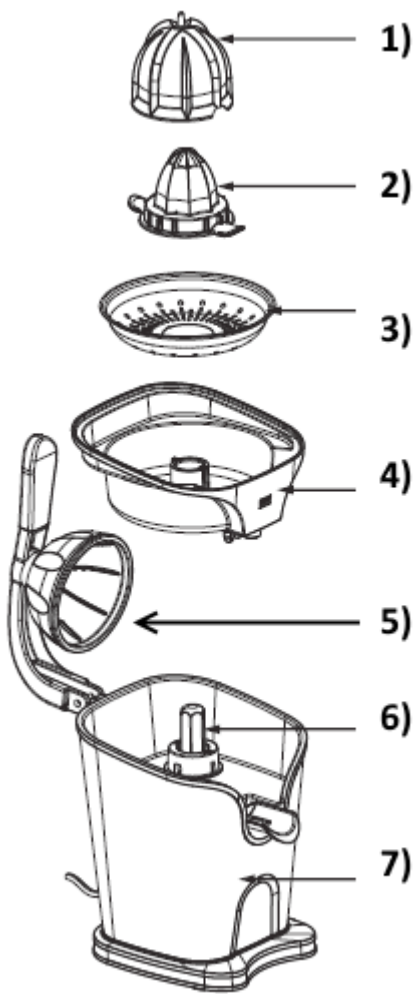

- 1) Big cone
- 2) Small cone
- 3) Sieve
- 4) Juice container
- 5) Holding cap
- 6) Carrier spindle
- 7) Motor part

Usage

-  Wipe the appliance and the cones with a damp cloth. Take care, that the appliance is not plugged in, as it could start with a pressure on the juice cone.
- Place the carrier spindle on the motor part.
- Put the juice container on the motor base. The spout must be placed at the opening.
- Put the sieve onto the juice container.
- Place the small juice cone onto the carrier spindle. For bigger fruit, place the bigger juice cone on the small cone.
- The fruit shall be cut into halves.
- Put the fruit halves on the juice cone. By a slight pressure on the lever-arm the juice cone rubs the juice out of the flesh. Do not press too hard, in order not to scrape the white skin which mostly tastes bitter.
- If you press too tight, the motor protection will react and the device will stop. Continue working with light pressure.
- The juice is collected in the juice collector. When the spout is moved downwards the juice will run out of the spout in a glass, which must be placed beneath the spout before. Lift the spout for collecting the juice again.
- It must be taken care, that the sieve gets not jammed.
- **Never try to clean the sieve when the motor is running. The juicer must be unplugged and the sieve should be cleaned under running water.**
- Citrus juice should be consumed quickly and stored in a metal container.

Correct Disposal of this product



This marking indicates that this product should not be disposed with other household wastes throughout the EU. To prevent possible harm to the environment or human health from uncontrolled waste disposal, recycle it responsibly to promote the sustainable reuse of material resources. To return your used device, please use the return and collection systems or contact the retailer where the product was purchased. They can take this product for environmental safe recycling.

Packaging disposal: Do not throw away the package materials. Please put it in the recycling bin.



Gift box: Paper, should be put to the old paper collection point. Plastic packaging material and foils should be collected in the special collection containers.

Service and Repair:

If the appliance must be repaired, please get in touch with your trader or with the manufacturer:



STEBA Elektrogeräte GmbH & Co KG
Pointstr. 2, 96129 Strullendorf / Germany
Distribution-Tel.: 09543 / 449-17 / -18,
Service-Tel.: 09543 / 449-44, Fax: 09543 / 449-19
e-Mail: elektro@steba.com Internet: <http://www.steba.com>

Généralement

Cet appareil est conçu pour un usage privé et non commercial. Veuillez lire attentivement le mode d'emploi et gardez-le soigneusement. En cas de remise de l'appareil à une tierce personne, n'oubliez pas de joindre le mode d'emploi. N'utilisez l'appareil que selon les indications et respectez les consignes de sécurité. Nous déclinons toute responsabilité en cas de dommages ou d'accidents résultant du non-respect des indications du mode d'emploi. Enlever tout matériel d'emballage et tous les autocollants. Nettoyez toutes les pièces (voir nettoyage).

Consignes de sécurité

- L'appareil doit être branché et utilisé conformément aux indications de la plaque signalétique.
- Un dérochage du plaque signalétique n'est pas autorisé pour des raisons de sécurité.
- Contrôler avant chaque utilisation, que l'appareil ou le câble d'alimentation en courant n'est pas endommagé.
- Ne touchez jamais la fiche d'alimentation avec des mains mouillées.
- Connectez la fiche d'alimentation seulement à une prise de courant correctement installée et facilement accessible.
- Pour débrancher la fiche d'alimentation, tirez toujours la fiche – pas le câble.
- Retirer la prise après chaque utilisation ou en cas de dysfonctionnement.
- N'arracher pas la prise et ne l'endommager pas. Ne coincer pas le câble d'alimentation.
- Tenir le câble d'alimentation éloigné des parties chaudes.

-  L'appareil peut être utilisé par des enfants à partir de 8 ans ainsi que par des personnes atteintes de déficiences physiques, sensorielles ou mentales, ou manquant d'expérience et/ou de connaissances, si elles sont surveillées ou ont été instruites de la manière d'utiliser l'appareil en toute sécurité et qu'elles en ont compris les dangers potentiels. Le nettoyage et l'entretien de l'appareil ne doivent pas être réalisés par des enfants, sauf s'ils sont âgés de plus de 8 ans et exécutent ces opérations sous surveillance.
- Tenir l'appareil et le cordon d'alimentation hors de portée des enfants de moins de 8 ans.
- Veillez à ce que des enfants ne jouent pas avec l'emballage (par exemple sac en plastique).
- L'appareil ne doit pas fonctionner avec une minuterie ou avec un système séparé de télécommande !
- Ne laissez jamais l'appareil sans surveillance lors de son fonctionnement.
- N'entreposez pas l'appareil à l'extérieur ou dans une pièce humide.
- **Ne mettez jamais l'appareil dans l'eau.**
- N'utilisez jamais l'appareil après un fonctionnement défaillant, par ex. s'il est tombé ou s'il a été endommagé d'une autre manière.
- Le fabricant ne sera pas tenu responsable en cas de mauvaise utilisation ou d'utilisation inappropriée par non-respect du mode d'emploi.
- Pour éviter tout danger, les réparations sur l'appareil, notamment le remplacement d'un câble endommagé, ne peuvent être réalisées que par un service après-vente autorisé. Seulement les pièces détachées originales peuvent être utilisées.
-  Ne laissez pas l'appareil en marche pendant plus de 10 minutes.

- Lorsque vous travaillez avec l'appareil, le boîtier peut devenir chaud. La plupart du travail est fait en quelques secondes. Mais si le boîtier devient plus que tiède, laissez l'appareil refroidir pendant quelques minutes.
- N'utilisez l'appareil que pour les applications décrites dans le mode d'emploi.
- Cet appareil est conçu pour un usage privé et similaires telles que :
 - o dans les cuisines pour les employés dans les magasins, bureaux et autres zones industrielles
 - o dans les propriétés agricoles et par les clients des hôtels, motels et autres établissements résidentiels
 - o dans chambres d'hôtes
- **Avant la première utilisation** : toutes les pièces doivent être nettoyées et séchées minutieusement.
- Si vous utilisez une rallonge, celle-ci doit avoir une section de 1,5 mm².
- Si vous utilisez une multiprise testée pas GS avec 16 A, il est interdit de le charger avec plus de 3680 watts en raison d'un danger incendie.
- Si vous utilisez une rallonge, faire attention que les enfants ne le tirent pas où trébucher sur le câble.
- Tirez la fiche d'alimentations toujours si l'appareil est sans surveillance, avant le montage, le démontage, ou le nettoyage.
- **Hygiène** : Assurez-vous que l'appareil doit être nettoyé toujours pour éviter la formation des bactéries ou de moisissures.

Nettoyage

-  **Toujours débrancher l'appareil avant de le nettoyer.**
- **Ne jamais plonger l'appareil dans l'eau.**
- Les résidus des aliments doivent être éliminés pour des raisons d'hygiène.
- Le bouchon pour maintien les moitiés de fruits peut être enlevées en appuyant doucement sur le bouton noir sur le bras de levier. Retirer toutes les autres parties comme le jus cône, insert de filtre et bac de récupération et nettoyer tous à l'eau chaude et au liquide vaisselle et laisser sécher complètement.
- Veillez à ce que le cône de pressage du jus à l'intérieur dans le logement du moteur ainsi que la fente dans le porte-filtre soient bien propres.
- Essuyez le bloc moteur uniquement avec un chiffon humide

Plan de travail

Important : Ne jamais placer l'appareil sur une surface chaude ou à côté (par exemple plaque de cuisson d'une cuisinière). Faire fonctionner seulement sur un support plan, stable et thermorésistant. Ne placez pas l'appareil sur le bord de la table afin qu'il ne puisse pas être touché par les enfants ou qu'il ne tombe pas lorsque vous le touchez.

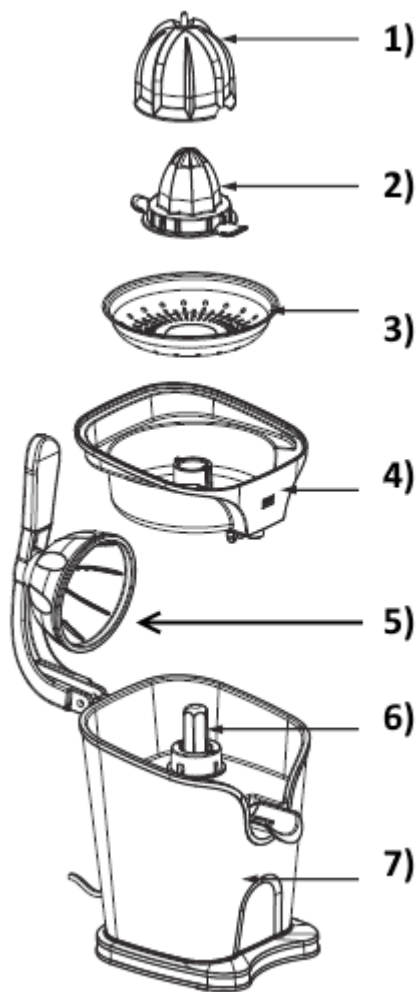

- 1) Cône grand
- 2) Cône petit
- 3) Filtre
- 4) Collecteur de jus
- 5) Bouchon
- 6) Axe d'entraînement
- 7) Partie moteur

Utilisation

-  Essuyez l'appareil et le cône de pressage du jus avec un chiffon humide. Veillez à ce que l'appareil ne soit pas branché, car une légère pression sur le cône de pressage du jus suffit pour le mettre en marche.
- Placez l'axe d'entraînement sur la partie moteur.
- Placez le collecteur du jus sur le bloc moteur, le bec verseur est engagé dans le creux du bloc moteur.
- Puis placez le filtre sur le collecteur du jus.
- Placez le petit cône de jus sur l'axe d'entraînement. Pour les fruits gros, placez le cône de jus grand sur le petit cône.
- Diviser l'agrume entier en 2 moitiés transversales.
- Placer les moitiés de fruit sur le cône de jus. Par une pression légère du bras de levier le cône de jus râpe le jus de la pulpe. N'appuyer pas trop fort, de sorte que les parties blanches de la peau, quelles sont principalement amer, ne sont pas grattées.
- Si la pression est trop forte, la protection du moteur réagit et l'appareil s'arrête. Continuez à travailler avec une légère pression.
- Le jus est récupéré dans le bol. En exerçant une légère pression sur le bec verseur vers le bas, le jus coule dans le verre que l'on place sous le bec verseur. Relevez le bec verseur, vous pouvez collecter de nouveau le liquide.
- La pulpe est collectée dans le porte-filtre.
- Veillez toujours à ce que le porte-filtre ne soit pas bouché.
- **Ne jamais essayer de nettoyer le porte-filtre avec le moteur en marche, mais débrancher l'appareil et retirer les résidus se trouvant sur le portefiltre sous l'eau courante.**
- Le jus d'agrumes doit être consommé rapidement et stocké dans un récipient en métal.

Evacuation correcte de ce produit:



Mettre les appareils usagés immédiatement au rebut.

Au sein de l'UE, ce symbole indique que le produit ne doit pas être jeté avec les déchets ménagers. Les anciens appareils contiennent des matériaux de valeur recyclables qui doivent être valorisés afin d'éviter toute atteinte à l'environnement ou à la santé humaine due à une élimination incorrecte des déchets. Les anciens appareils doivent par conséquent être mis au rebut via des systèmes de collecte appropriés ou ramenés à cet effet au point de vente où ils ont été achetés. Les appareils seront alors confiés à un centre de recyclage des matériaux.

Élimination de l'emballage

Ne pas jeter l'emballage avec les déchets ménagers, mais avec les déchets recyclables. Jeter les emballages en papier, carton et carton ondulé aux points de collecte de vieux papiers. Les composants d'emballage en plastique et les films doivent également être jetés dans les conteneurs prévus à cet effet.



Exemples d'identification des plastiques :

PE pour le polyéthylène, code 02 pour le PEHD, 04 pour le PEBD, PP pour le polypropylène, PS pour le polystyrène.

Service après-vente

Si, contre toute attente, l'appareil doit être confié au service après-vente, nous contacter aux coordonnées suivantes. En cas de garantie applicable, nous nous chargeons de l'enlèvement de l'appareil. L'appareil doit être correctement emballé pour le transport.

Les paquets non affranchis ne pourront pas être pris en charge !

STEBA Elektrogeräte GmbH & Co KG

Pointstr. 2, 96129 Strullendorf / Allemagne

tél. service commercial : 09543 / 449-17 / -18, tél. S.A.V. : 09543 / 449-44, fax : 09543 / 449-19 e-mail : elektro@steba.com Internet : <http://www.steba.com>

Attention ! Les appareils électriques doivent être réparés exclusivement par des électriciens qualifiés, les réparations non conformes pouvant entraîner des conséquences graves.

Algemeen

Dit apparaat is uitsluitend bedoeld voor privé gebruik en gebruik binnenshuis en niet geschikt voor commerciële doeleinden. Lees de handleiding zorgvuldig en bewaar deze op een veilige plaats. Wanneer het apparaat aan iemand anders wordt gegeven, zorg ervoor dat de handleiding ook wordt meegegeven aan deze persoon. Gebruik het apparaat alleen zoals beschreven in de handleiding en let op de veiligheidsinformatie. Geen aansprakelijkheid voor schade of ongelukken wordt geaccepteerd welke worden veroorzaakt door het niet opvolgen van de instructies uit de handleiding. Verwijder alle verpakking en stickers voor gebruik. Was alle onderdelen zorgvuldig af (zie Reinigen).

Veiligheidsinformatie

- Sluit het apparaat aan en gebruik het in overeenstemming met de specificaties op het etiket.
- Niet gebruiken wanneer het snoer of stekker is beschadigd. Controleer dit voor elk gebruik.
- Sluit niet aan met natte handen.
- Sluit de stekker alleen aan op een correct geïnstalleerd en gemakkelijk toegankelijk stopcontact.
- Trek altijd aan de stekker en niet aan het snoer om deze uit het stopcontact te verwijderen.
- Haal de stekker na elk gebruik of in het geval van storing uit het stopcontact
- Trek niet aan het snoer. Trek het snoer niet over randen en buig het niet te veel.
- Houd het snoer uit de buurt van hete oppervlakken.
-  Het apparaat kan worden gebruikt door kinderen van 8 jaar en ouder en door personen met beperkte fysieke, sensorische of mentale capaciteiten of gebrek aan ervaring/kennis, op voorwaarde dat er toezicht gehouden wordt of instructies hebben gekregen over veilig gebruik van het apparaat en bewust zijn van de gevaren die hierbij komen kijken. Kinderen mogen de verpakking niet als speelgoed gebruiken. Rei-

niging en gebruikersonderhoud mogen niet door kinderen worden uitgevoerd, tenzij ze 8 jaar of ouder zijn en onder toezicht staan.

- Kinderen onder de 8 jaar moeten uit de buurt van het apparaat en de stroomkabel worden gehouden.
- Kinderen moeten onder toezicht staan om ervoor te zorgen dat ze niet met het apparaat of verpakkingsmateriaal spelen (bijvoorbeeld plastic zakken)
- Het apparaat mag niet worden bediend met behulp van een externe timer of een afzonderlijk systeem op afstand.
- Laat het apparaat nooit onbeheerd achter tijdens gebruik.
- Laat het apparaat niet buiten of in een vochtige ruimte achter.
- Dompel het apparaat nooit in water.
- Gebruik het apparaat nooit na een storing, bijvoorbeeld als het gevallen is of op een andere manier beschadigd is geraakt.
- De fabrikant is niet aansprakelijk voor de schade die ontstaat door gebruik van het apparaat op een andere manier dan beschreven, of een fout in het gebruikt.
- Om letsel te voorkomen mogen reparaties zoals het vervangen van een beschadigd snoer alleen worden uitgevoerd door een reparatiedienst. Alleen originele onderdelen mogen worden gebruikt.
-  Laat het apparaat niet langer dan 10 minuten aan staan.
- Als u zwaar werk met het apparaat uitvoert, kan de behuizing warm worden. Het meeste wordt in seconden gedaan. Maar als de behuizing warmer dan lauw wordt, laat het apparaat dan een paar minuten afkoelen.
- Gebruik het apparaat alleen zoals beschreven is in deze handleiding.
- Dit apparaat is bedoeld om te gebruiken voor huishoudelijk setting, zoals:
 - o personeelskeukens in winkels, kantoren en andere werkomgevingen

- o door gasten in hotels, motels en andere type woonomgevingen
- o bed & breakfast-achtige omgevingen.
- **Voor het eerste gebruik:** reinig alle delen zorgvuldig en laat deze drogen.
- Wanneer er een verlengkabel wordt gebruikt, moet deze een doorsnede van 1,5 mm² hebben.
- Als een GS-geteste 16 A multi-pin extensie wordt gebruikt, wordt deze met niet meer dan 3680 watt belast wegens brandgevaar.
- Zorg ervoor dat kinderen niet met de kabel kunnen spelen of erover struikelen.
- Het apparaat moet altijd worden losgekoppeld van de stroomvoorziening als het niet onder toezicht staat en voor montage, demontage of reiniging.
- **Hygiëne:** Maak altijd het apparaat schoon om bacteriën en schimmelvorming te voorkomen.

Schoonmaken

-  **Let op! Verwijder de stekker uit het stopcontact voor het schoonmaken.**
- **Dompel het apparaat nooit in water.**
- Voedselresten moeten om hygiënische redenen worden verwijderd.
- De holding cap voor de vruchten helften kan worden verwijderd door zachtjes te drukken op de zwarte knop op de pers hefboom. Verwijder alle andere onderdelen, zoals sap kegel, filterelement en lekbak en laat alles in een mild sopje en droog grondig.
- Gelieve erop te letten dat de sapkegel binnen in de motoropname evenals de sleuven in het filterelement schoon zijn.
- Het motorgedeelte uitsluitend met een vochtig doekje schoonwrijven.

Plaatsing

Belangrijk:

Plaats dit apparaat nooit op of naast hete oppervlakken (bijvoorbeeld hete kachels). Gebruik het alleen op een gelijk, stabiele en hittebestendig oppervlak. Plaats het apparaat niet op de rand van een tafel of werkblad zodat het niet door kinderen kan worden aangeraakt, of vallen als u het aanraakt.

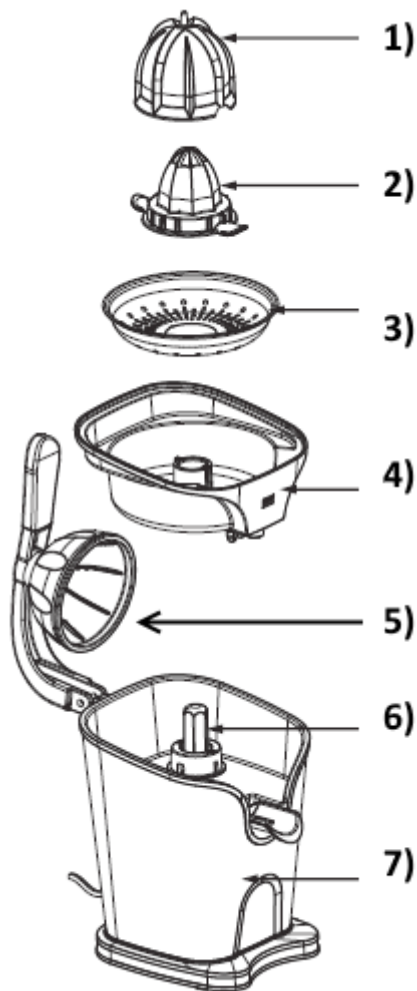

- 1) Grote kegel
- 2) Kleine kegel
- 3) Zeef
- 4) Sap container
- 5) Deksel
- 6) As
- 7) Motor

Gebruik

-  Veeg het apparaat en de sapkegel met een vochtig doekje schoon. Gelieve erop te letten dat het apparaat niet aangesloten is, omdat het apparaat in werking is wanneer er lichtjes op de sapkegel gedruwd wordt.
- Plaats de as op het motor onderdeel.
- Plaats de sapschaal op het motorgedeelte, waarbij de sapschenktuit in de uitsparing van het motorgedeelte komt.
- Daarna filterelement op de sapschaal leggen.
- Plaats de kleine kegel op de as en voor groter fruit plaats je de grote kegel op de as.
- Snijd de complete citrusvrucht dwars in 2 helften.
- Doe de vruchten helften op de perskegel. Door een lichte druk van de hendel hefboom sap kegel wrijft het sap van de pulp. Niet te hard drukken, zodat het witte, meestal bitter, delen van het zilvervlies niet worden geschrapt.
- Als je te hard drukt, zal de motor beveiliging ingaan en het apparaat zal stoppen.
- Het sap wordt in de sapschaal vergaard. Door een lichte neerwaartse druk op de sapschenktuit loopt het sap in het glas, dat men onder de schenktuit zet. Als u de schenktuit optilt, kunt u de vloeistof weer verzamelen en, om deze te bewaren.
- Het vruchtvlies wordt in het filterelement verzameld.
- Er moet steeds op gelet worden dat het filterelement niet verstopt is.
- Nooit bij een draaiende motor trachten het filterelement te reinigen, maar het apparaat uitschakelen en het residu onder stromend water van het filterelement afspoelen.
- De vruchtensap moet snel worden geconsumeerd en in een metalen bak worden bewaard.

Correcte afvalverwijdering van dit product

Versleten apparaten onmiddellijk onbruikbaar maken.



Binnen de Europese Unie duidt dit symbool erop dat dit product niet samen met huishoudelijk afval verwijderd mag worden. Oude apparaten bevatten waardevolle, recycleerbare materialen, die aan recycling onderworpen moeten worden om het milieu c.q. de menselijke gezondheid niet door een ongecontroleerde afvalverwijdering te schaden. Gelieve oude apparaten daarom via geschikte inzamelsystemen te verwijderen of het apparaat met het oog op de afvalverwijdering terug naar de afzender (waar u het product gekocht hebt) te zenden. De afzender zal dan het apparaat aan een stoffelijke recycling onderwerpen.

Evacuatie van de verpakking

Verpakkingsmateriaal niet gewoon wegwerpen, maar aan recycling onderwerpen. Verpakkingen van papier, karton en gegolfd karton in verzamelcentra voor oud papier afgeven. Onderdelen van kunststofverpakkingen en folie dienen eveneens in de daarvoor bestemde verzamelbakken gedeponeerd te worden.



In de voorbeelden voor de kunststofbenaming staat: PE voor polyethyleen, het kencijfer 02 voor PE-HD, 04 voor PE-LD, PP voor polypropyleen, PS voor polystyreen.

Klantenserviceafdeling:

Indien uw apparaat tegen de verwachting in dan toch al eens de klantenserviceafdeling nodig heeft, gelieve u dan tot onderstaand adres te richten. Wij zullen dan in geval van garantie voor de afhaling zorgen. Het apparaat moet transporteerbaar verpakt zijn.

Ongefrankeerde pakjes kunnen niet aanvaard worden!

STEBA Elektrogeräte GmbH & Co KG
Pointstr. 2, 96129 Strullendorf / Germany
Verkopen-Tel.: 09543 / 449-17 / -18,

Service-Tel.: 09543 / 449-44, Fax: 09543 / 449-19

e-Mail: elektro@steba.com Internet: <http://www.steba.com>

Opgelet! Elektrische apparaten mogen uitsluitend door vakkundig geschoolde elektriciens gerepareerd worden, omdat er door ondeskundige reparaties aanzienlijke gevolgschade kan ontstaan.

Generelt

Dette apparat er kun egnet til privat brug i husholdning og indendørs. Læs brugsanvisningen grundigt og gem den omhyggeligt. Hvis apparatet gives videre til andre personer, skal brugsanvisningen følge med. Benyt apparatet som beskrevet og overhold sikkerhedsinstruktionerne. Producenten påtager sig intet ansvar for skader og ulykker, som skyldes manglende overholdelse af sikkerhedsinstruktionerne.

Fjern al plastik m.m. og alle klistermærker. Vask grundigt alle dele (se rengøring)

Sikkerhedsinstruktioner

- Apparatet må kun kobles til elnettet og anvendes ifølge oplysningerne på typeskiltet.
- Apparatet må kun benyttes, hvis tilslutningskablet er uden beskadigelser. Det skal kontrolleres hver gang skal benyttes.
- Rør ikke kablet med våde hænder .
- Tilslut kun stikket til en stikkontakt som overholder lovkravene og fungerer.
- Ved udtagning af stikkontakten, må der aldrig trækkes i kablet, men kun i selve stikket.
- Efter brug og ved fejlmeldinger- træk stikket.
- Træk aldrig stikket ud ved at trække i ledningen. Undgå at gnide ledningen langs med kanter og sørg for, at den ikke kommer i klemme.
- Hold ledningen på afstand fra varme dele.
-  Apparatet må ikke bruges af børn fra 8 år og opefter samt personer med nedsat følsomhed, fysiske eller mentale handicap, eller personer, som ikke er i stand til at betjene apparatet, medmindre de overvåges eller instrueres i brugen af apparatet og forstår de farer som er forbundet dermed. Lad aldrig børn lege med apparatet eller emballagen. Rengøring og vedligeholdelse af apparatet må ikke foretages af børn, medmindre de er fyldt 8 år og overvåges af en voksen.

- Apparatet og ledningen skal opbevares utilgængeligt for børn under 8 år.
- Børn skal overvåges af en voksen for at sikre, at de ikke leger med apparatet eller emballagen (f.eks. plastposer).
- Apparatet må ikke betjenes med en timer eller et separat fjernstyringssystem!
- Hold altid øje med apparatet når det er i brug.
- Opbevar ikke apparatet udenfor eller i et fugtigt rum.
- **Nedsænk aldrig apparatet i vand!**
- Benyt aldrig apparatet ved fejlfunktioner, f.eks. når apparatet er blevet tabt eller beskadiget på anden vis.
- Producenten påtager sig intet ansvar for skader på grund af forkert anvendelse af grillen som følge af manglende overholdelse af instruktionerne i brugsanvisningen.
- For at undgå farlige situationer må eventuelle reparationer af apparatet kun udføres af et serviceværksted. Der må kun anvendes originale reservedele.
-  Lad ikke apparatet køre konstant i længere end 10 minutter ad gangen.
- Hvis du udfører tungt arbejde med apparatet, så kan apparatet blive varmt. De fleste gange er arbejdet dog udført i løbet af et par minutter. Hvis apparatet bliver for varmt til at man kan holde på det, så giv det et par minutters pause, så det kan afkøle.
- Apparatet må kun bruges til de formål, der er beskrevet i brugermanualen.
- Dette apparat er beregnet til brug i husholdnings- og af:
 - o personale køkkenområder i butikker, kontorer og andre arbejdsmiljøer
 - o af kunder i hoteller, moteller og andre boliger type miljøer
 - o bed and breakfast miljøer
- **Inden første anvendelse:** Alle dele rengøres grundigt og tørres derefter.
- Ved brug af et forlænger kabel skal det have et tværsnit på 1,5 mm². Ledningen på en kabeltromle altid være rullet helt ud.

- Ved anvendelse af et GS- godkendt 16 A multi forlænger-kabel, må denne ikke belastes med mere end 3680 watt. Der er fare for brand!
- Vær opmærksom på, at børn ikke trækker i kablet og at ingen snubler over kablet.
- Apparatet skal altid afbrydes fra elnettet, hvis tilsyn ikke er til stede, og inden montering, demontering eller rengøring.
- **Hygiejne:** Grundet bakterier og mug, er det vigtigt, at apparatet altid rengøres!

Rengøring

-  **OBS! Træk stikket fra maskinen før rengøring.**
- **Nedsænk aldrig apparatet i vand**
- Madrester skal fjernes, af hensyn til hygiejne
- -Den formstøbte skål, som presses mod frygten, kan fjernes ved at trykke forsigtigt på den sorte knap på pressearmen. Fjern alle andre dele såsom pressekeglen, filterindsatsen og drypbakken og rengør alle dele i sæbevand og tør det grundigt.
- Vær opmærksom på, at saftkegl indeni i motoroptagelsen samt i filterindsatsens slidser er rene.
- Motordelen gnides ren kun med en fugtig klud.

Arbejdsplads

Vigtigt: Dette apparat må aldrig stå på eller ved siden af en varm overflade, fx på kogepladen på et elkomfur, men kun på et jævnt og stabilt underlag, som kan modstå høje temperaturer. Apparatet må ikke placeres ved bordkanten. Der er fare for at børn kan komme til det og at det kan vælte ned fra bordet.

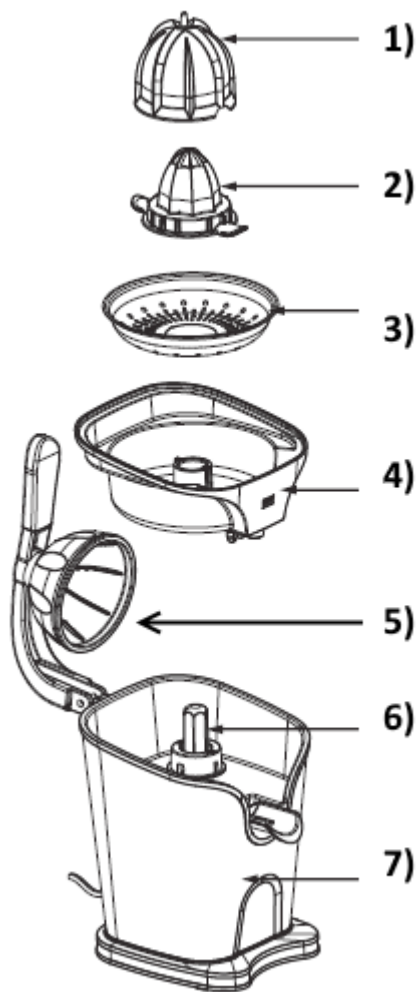

- 1) Stor saftkegle
- 2) Lille saftkegle
- 3) Si
- 4) Saftbeholder
- 5) Trykkegle
- 6) Akse
- 7) Motordel

Brugen

-  Tør apparatet og saftkegl af med en tør klud. Vær opmærksom på at apparatet ikke er tilsluttet, da apparatet starter ved let tryk på saftkeglen.
- Aksen sættes på motordelen
- Sæt saftskålen på motordelen, hvorved safthylstret kommer i motordelens indsnit.
- Læg derefter filterindsatsen på saftskålen.
- Den lille saftkegle sættes på motoraksen. Ved større frugter sættes den store saftkegle på den lille saftkegle.
- Del hele citronfrugten på tværs i 2 halvdele.
- Placer den halve frugt på pressekeglen. Ved et let tryk på pressearmen trykker pressekeglen saften ud af frugtkødet. Tryk ikke for hårdt, så det hvide lag af, hvilket smager bittert.
- Hvis du trykker for hårdt, så reagerer motorbeskyttelsen og apparatet stopper. Fortsæt arbejdet med et let tryk.
- Saften opsamles i saftskålen. Gennem et let tryk på safthylstret nedad, løber saften i glasset, som man stiller under røret. Løft røret lidt, så kan De igen opsamle vædsken.
- Frugtkødet opsamles i filterindsatsen.
- Vær altid opmærksom på at filterindsatsen ikke er tilstoppet.
- **Prøv aldrig af rengøre filterindsatsen ved motor i drift, men sluk for apparatet og skyl resterne af fra filterindsatsen under løbende vand.**
- Citrusfrugter bør hurtig bruges og opbevares i en metalbeholder.

Korrekt bortskaffelse af dette produkt:

Nedslidte maskiner skal straks tages ud af brug.



Inden for den Europæiske Union, indikerer dette symbol, at produktet ikke må bortskaffes sammen med andet husholdningsaffald. Elektronisk affald indeholder værdifulde og genanvendelige materialer, som burde blive genbrugt for ikke at skade naturen eller menneskers sundhed igennem ukontrolleret affaldshåndtering. Sørg derfor altid for at aflevere elektronisk affald på en genbrugsstation eller sende det til bortskaffelse hos forhandleren. Denne sørger herefter for at maskinens komponenter genbruges.

Bortskaffelse af emballage: Smid aldrig blot emballagen ud, men bortskaf det på korrekt og ansvarlig vis til genanvendelse.

Emballage:

- Aflever papir-, pap- og bølgepapemballage på genbrugsstationen.
- Forpakningsdele af plastik og folie skal ligeledes afleveres i den dertil indrettede opsamlingsbeholder



I eksemplerne på mærkning af plastmaterialer står: PE for polyethylen, kodenummer 02 for PE-HD, 04 for PE-LD, PP for polypropylen, PS for polystyrol.

Kundeservice:

Hvis din maskine mod forventning får brug for service, bedes du kontakte os på følgende adresse. Vi afhenter apparatet hvis den stadig er dækket af garantien. Apparatet skal pakkes ind til transport.

Ufrankerete pakker modtages ikke!

STEBA Elektriske Apparater ApS & Co K/S
Pointstr. 2, 96129 Strullendorf / Germany

Salgstelefon: 09543 / 449-17 / -18, servicetelefon: 09543 / 449-44, fax: 09543 / 449-19
e-Mail: elektro@steba.com Internet: <http://www.steba.com>

Advarsel! For at undgå væsentlige skader, der kan opstå som følge af ukyndig reparation, må elektroniske apparater kun repareres af autoriserede el-reparatører.

Garantie-Bedingungen

Dieses Gerät ist nur für den Gebrauch im Haushalt bestimmt. Schäden am Gerät, die bei bestimmungsgemäßem Gebrauch auf Werksfehler zurückzuführen sind und uns unverzüglich nach Feststellung und innerhalb der Garantiezeit nach Lieferung an den Endabnehmer mitgeteilt wurden, beheben wir nach Maßgabe der folgenden Bedingungen. Um Ihren Anspruch geltend zu machen, ist der original Verkaufsbeleg mit Verkaufsdatum beizulegen.

Eine Garantiepflicht wird nicht ausgelöst durch geringfügige Abweichungen von der Soll-Beschaffenheit, die für Wert- und Gebrauchstauglichkeit des Gerätes unerheblich sind sowie für Schäden aus nicht normalen Umweltbedingungen. Die Garantie erstreckt sich ausschließlich auf Mängel, welche auf Material- oder Herstellungsfehler zurückzuführen sind. Die Behebung von uns als garantispflichtig anerkannter Mängel erfolgt dadurch, dass die mangelhaften Teile durch einwandfreie Teile ersetzt werden.

Von der Garantie ausgeschlossen sind:

- Normaler Verschleiß
- Gebrauchsschäden an der Beschichtung
- Glasbruch
- Unsachgemäße Anwendung, wie Überlastung oder nicht zugelassene Zubehörteile
- Beschädigung durch Fremdeinwirkung, Gewaltanwendung oder Fremdkörper
- Schaden durch Nichtbeachtung der Gebrauchsanleitung z. B. falsche Netzspannung

Geräte, für die unter Bezugnahme auf diese Garantie eine Mangelbeseitigung beansprucht wird, sind an uns sachgemäß verpackt, gereinigt, mit Fehlerangabe und einschließlich Kaufbeleg einzusenden. Ersetzte Teile gehen in unser Eigentum über. Der Garantieanspruch ist nicht übertragbar und erlischt bei unsachgemäßem Gebrauch oder Zweckentfremdung, wenn Reparaturen oder Eingriffe von dritter Seite vorgenommen wurden; und zwar unabhängig davon, ob die Beanstandung hierauf beruht. Garantieleistungen bewirken weder eine Verlängerung der Garantiefrist noch setzen sie eine neue Garantiefrist in Lauf. Die Garantiefrist für eingebaute Ersatzteile endet zum gleichen Zeitpunkt wie die Garantiefrist für das ganze Gerät.

Kann der Mangel nicht beseitigt werden oder wird die Nachbesserung von uns abgelehnt oder unzumutbar verzögert, wird auf Wunsch des Endabnehmers innerhalb der gesetzlichen Garantiezeit ab Kauf- bzw. Lieferdatum entweder kostenfreier Ersatz geliefert oder der Minderwert vergütet oder das Gerät gegen Erstattung des Kaufpreises zurückgenommen.

Weitergehende Ansprüche, insbesondere solche auf Ersatz außerhalb des Gerätes entstandener Schäden sind ausgeschlossen.

Steba Elektrogeräte GmbH & Co. KG

Pointstraße 2, D-96129 Strullendorf
Elektro@steba.com

www.steba.com

Zentrale: Tel.: 09543-449-0

Fax: 09543-449-19

Vertrieb: Tel.: 09543-449-17

Tel.: 09543-449-18