



220-240 V~; 50/60 Hz; 30 W

Luftbefeuchter LB 8

Gebrauchsanweisung	2
Instructions for use	12
Mode d'emploi	22
Gebruiksaanwijzing	31
Brugsanvisning	40

Allgemein

Dieses Gerät ist nur für den Gebrauch im Haushalt und Innenräumen, jedoch nicht im Gewerbe bestimmt. Bitte lesen Sie die Gebrauchsanweisung aufmerksam durch und bewahren Sie diese sorgfältig auf. Bei Weitergabe des Gerätes an andere Personen ist die Gebrauchsanweisung mit zu übergeben. Benutzen Sie das Gerät wie angegeben und beachten Sie die Sicherheitshinweise. Für Schäden oder Unfälle, die durch Nichtbeachtung entstehen, wird keine Haftung übernommen. Entfernen Sie jegliches Verpackungsmaterial und alle Aufkleber. Waschen Sie alle Teile gründlich (siehe Reinigung).

Sicherheitshinweise

- Gerät nur gemäß Angaben auf dem Typenschild anschließen und betreiben.
- Nur benutzen, wenn Zuleitung und Gerät keine Beschädigungen aufweisen. Vor jedem Gebrauch überprüfen!
- Berühren Sie den Netzstecker nicht mit nassen Händen.
- Schließen Sie den Netzstecker nur an eine ordnungsgemäß geerdete und gut zugängliche Steckdose an.
- Um den Netzstecker zu ziehen, immer am Stecker – nie am Kabel – ziehen.
- Stecker ziehen nach jedem Gebrauch oder im Fehlerfall.
- Reißen Sie nicht an der Netzanschlussleitung. Scheuern Sie diese nicht an Kanten und klemmen Sie diese nicht ein.
- Zuleitung von heißen Teilen fernhalten.
-  Das Gerät kann von Kindern ab 8 Jahren sowie von Personen mit reduzierten physischen, sensorischen oder mentalen Fähigkeiten oder Mangel an Erfahrung und/oder Wissen benutzt werden, wenn sie beaufsichtigt oder bezüglich des sicheren Gebrauchs des Gerätes unterwiesen wurden und die daraus resultierenden Gefahren verstanden haben. Reinigung und Benutzer-Wartung dürfen nicht durch Kinder durchgeführt werden, es sei denn sie sind älter als 8 Jahre und beaufsichtigt.

- Kinder jünger als 8 Jahre sind vom Gerät und der Anschlussleitung fernzuhalten.
- Kinder sollten beaufsichtigt werden, um sicherzustellen, dass sie nicht mit dem Gerät oder dem Verpackungsmaterial spielen (z.B. Plastiktüten).
- Das Gerät darf nicht mit einer Zeitschaltuhr oder mit einem separaten Fernwirkssystem betrieben werden!
- Lassen Sie das Gerät während des Betriebes niemals ohne Aufsicht.
- Bewahren Sie das Gerät nicht im Freien oder einem feuchten Raum auf.
- **Tauchen Sie das Gerät niemals ins Wasser.**
- Benutzen Sie das Gerät niemals nach einer Fehlfunktion, z.B. wenn es heruntergefallen ist oder auf eine andere Weise beschädigt wurde.
- Der Hersteller übernimmt keine Verantwortung bei falschen oder unsachgemäßen Gebrauch, der durch die Nichtbeachtung der Gebrauchsanleitung zustande kommt.
- Um Gefährdungen zu vermeiden dürfen Reparaturen am Gerät, wie z.B. eine beschädigte Zuleitung austauschen, nur durch einen Kundendienst ausgeführt werden. Es dürfen nur original Ersatzteile verwendet werden.
- Das Gerät nur für die in der Bedienungsanleitung beschriebenen Zwecke benutzen.
- Dieses Gerät ist dazu bestimmt im Haushalt und ähnlichen Anwendungen verwendet zu werden wie beispielsweise:
 - o in Küchen für Mitarbeiter in Läden, Büros und anderen gewerblichen Bereichen
 - o in landwirtschaftlichen Anwesen und von Kunden in Hotels, Motels und anderen Wohneinrichtungen
 - o in Frühstückspensionen.
- Bei Verwendung eines Verlängerungskabels muss dieses einen Querschnitt von 1,5mm² haben. Eine Kabeltrommel muss vollständig abgerollt werden.

- Bei einer GS-geprüften 16 A Mehrfach-Steckerleiste darf diese wegen Brandgefahr nicht mit mehr wie 3680 Watt belastet werden.
- Achten Sie drauf, dass Kinder nicht am Kabel ziehen oder eine Stolperfalle entsteht.
- Das Gerät ist bei nicht vorhandener Aufsicht und vor dem Zusammenbau, dem Auseinandernehmen oder Reinigen stets vom Netz zu trennen.
- Schalten Sie das Gerät immer ab, wenn der Tank leer ist oder wenn Sie das Gerät nicht benutzen. Wenn das Gerät länger nicht benutzt wird, ziehen Sie den Netzstecker und reinigen das Gerät.
- Wenn Sie anormale Gerüche oder Geräusche bemerken stellen Sie das Gerät ab und wenden Sie sich an den Kundendienst.
- Die Luftaustrittsdüse nicht auf Steckdosen, Möbel, Bücher, Computer etc. richten.

Reinigung

-  **Achtung! Vor jeder Reinigung Netzstecker ziehen und das Gerät abkühlen lassen.**
- **Gerät nicht in Wasser tauchen oder Wasser darüber laufen lassen.**
- **Hygiene:** Darauf achten, dass das Gerät wegen Bakterien- oder Schimmelbefall immer gereinigt werden soll.
- Je härter das Wasser, umso öfter muss das Gerät gereinigt werden. Zu viel Kalk führt zur Verschlechterung der Funktion und zur Bildung von weißem Kalkstaub. In diesem Fall abgekochtes oder destilliertes Wasser verwenden. In keinem Fall kohlen-säurehaltiges Mineralwasser verwenden.

- Sollten Sie das Gerät über längere Zeit z.B. Sommermonate nicht verwenden, sowie wenn das Gerät verkalkt ist verfahren Sie wie folgt:
 - o Stecker ziehen und das Wasser aus dem Wassertank und dem Bassin entfernen.
 - o Kalkrückstände am Bassin, der Ultraschallmembrane und dem Wassertank abwischen. Darauf achten, dass die Ultraschallmembrane im Bassin nicht beschädigt wird. Bei starker Verkalkung nehmen Sie einige Tropfen Kalklöser oder füllen Sie Essig in das Bassin. Nach einiger Zeit, abhängig von der Kalkablagerung, löst sich der Kalk. Danach das Bassin mit sauberem Wasser abspülen.
 - o Den Keramikfilter mit der Lochung nach oben wieder in den Wassertank einschrauben.
- Hygiene: Eine wöchentliche Reinigung verhindert weiße Ablagerungen. Bakterien und Keime haben keine Chance! Bei regelmäßiger Anwendung ist eine Reinigung einfacher und schneller.
- Die Ultraschallmembran im Unterteil vorsichtig mit einem Pinsel säubern. Kalkablagerungen reduziert die Wasserzerstäubung.
- Das Gerät wieder zusammenbauen und bis zum nächsten Einsatz trocken aufbewahren.

Arbeitsplatz

Wichtig:

Das Gerät niemals auf oder neben eine heiße Oberfläche stellen (z.B. Herdplatte), sondern nur auf einer ebenen, stabilen und wasserunempfindlichen Unterlage betreiben. Es ist immer darauf zu achten, dass sich keine entflammaren Gegenstände in der Nähe befinden. Das Gerät nicht an die Tischkante stellen, damit es nicht von Kindern berührt werden kann oder bei Berührung herunterfällt.

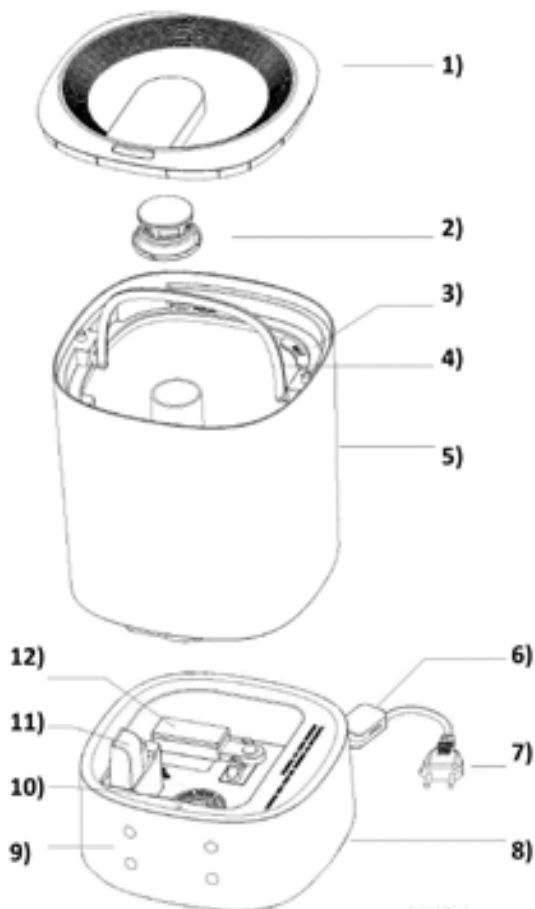

1. Deckel
2. Nebelabdeckung
3. Wassertank
4. Griff am Wassertank
5. Gehäuse
6. Feuchtigkeitssensor
7. Anschlusskabel
8. Basis
9. Bedienfeld
10. Ultraschallvernebler
11. Aroma-/Luftaustritt
12. Schwimmer
13. ON/Off
14. Timer
15. Zerstäubungsleistung
16. Luftfeuchtigkeitsregelung

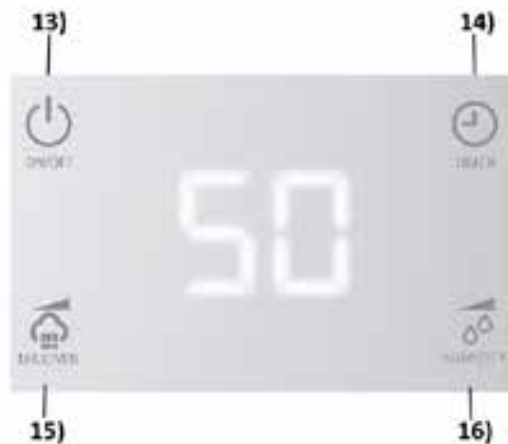

Inbetriebnahme

- Das Gerät ab einer Raumtemperatur von 20°C und einer Luftfeuchtigkeit weniger 80% RH verwenden.
- Den Deckel abnehmen und den Wassertank am Griff herausnehmen. Befüllen Sie den Tank mit kaltem Leitungs- oder destilliertem Wasser.
- Den Wassertank auf die Basis setzen und den Deckel auflegen.
- Schließen Sie das Gerät an. Befindet sich kein Wasser im Tank leuchtet das Gerät rot.
- Das Display leuchtet kurz auf und ein Signal ertönt. Das Gerät ist im Stand-by-Modus.
- Die ON/OFF Taste (13) berühren. Das Gerät leuchtet blau und das Display zeigt die aktuelle Luftfeuchtigkeit an. Nach 15 Sekunden startet es auf Zerstäubungsleistung Stufe 2.
- **Zerstäubungsleistung 15):**
 - Durch Berühren der Taste kann die Zerstäubungsleistung gewählt werden:
 - Stufe 1 = niedrig
 - Stufe 2 = mittel
 - Stufe 3 = hoch
 - Der gewählte Wert wird im Display angezeigt.
 - Wird gerade die aktuelle Luftfeuchtigkeit angezeigt, berühren Sie Taste 15) um die Zerstäubungsleistung zu prüfen.
 - Drücken Sie nochmals um die Leistung zu ändern.
- **Timer 14):**
 - Berühren Sie die Taste. Das Display zeigt 01 Stunden.
 - Durch wiederholtes Berühren der Taste kann der Timer von 01 bis 12 Stunden gewählt werden. Erscheint „- -“ im Display, ist der Timer gelöscht.
 - Nach Auswahl der Zeit hört die LED nach 5 Sekunden auf zu blinken, der Timer ist eingestellt.
 - Das Display wechselt nach 1 Minute zurück auf die aktuelle Luftfeuchtigkeit. Wurde der Timer z.B. auf 12 Stunden programmiert, wird nach 1 Stunde Laufzeit die Restzeit von 11 Stunden im Display angezeigt.
- **Luftfeuchtigkeitsregelung 16):**
 - Berühren Sie die Taste. Das Display zeigt die aktuelle Luftfeuchtigkeit.
 - Durch wiederholtes Berühren der Taste kann die Luftfeuchtigkeit in Schritten von 5% RH zwischen 30 und 90% RH gewählt werden.
 - Wird „CO“ im Display angezeigt, bedeutet dies Dauerbetrieb.
 - Nach Auswahl der Luftfeuchtigkeit hört die LED nach 5 Sekunden auf zu blinken, die Luftfeuchtigkeit ist eingestellt.
 - Das Display wechselt nach 1 Minute zurück auf die aktuelle und gewählte Luftfeuchtigkeit.
 - Ist die gewählte Luftfeuchtigkeit 16% RH und mehr höher als die aktuelle, arbeitet das Gerät auf Stufe 3.
 - Ist die gewählte Luftfeuchtigkeit 10 – 15% RH höher als die aktuelle, arbeitet das Gerät auf Stufe 2.
 - Ist die gewählte Luftfeuchtigkeit 1 – 9% RH höher als die aktuelle, arbeitet das Gerät auf Stufe 1.

- o Ist die gewählte Luftfeuchtigkeit niedriger als die aktuelle, befindet sich das Gerät im Stand-By-Modus.
- o Die Zerstäubungsleistung kann trotzdem verändert werden.
- **Nachtmodus:**
 - o Berühren Sie die Taste 16) für 2 Sekunden um das Gerät in den Nachtmodus zu versetzen.
 - o Das blaue Licht und das Display erlöschen. Um das Display zu reaktivieren berühren Sie eine beliebige Taste.
 - o Um den Nachtmodus zu verlassen, berühren Sie die Taste 16) für 2 Sekunden.
- **Automatische Abschaltung:**
 - o Sobald sich kein Wasser mehr im Tank befindet, schaltet das Gerät ab und leuchtet rot.
 - o Befüllen Sie den Tank und starten das Gerät mit ON/OFF wieder.
 - o Nach dem Gebrauch die ON/OFF Taste berühren.

Hinweise:

- Lauwarmes Wasser in den Tank und nicht in das Bassin füllen.
- Ist die Raumtemperatur unter 0°C, das Gerät bitte entleeren, da Eisbildung die Membrane beschädigt.
- Wenn zu viel Wasser im Bassin ist, das Gerät nicht transportieren. Den Stecker ziehen und einen Teil des Wassers aus dem Bassin entfernen.
- Keine Chemikalien, Reinigungsmittel, Metalle etc. in das Bassin geben.

Fehlerbehebung

Sehr geehrter Kunde,
vielen Dank für den Kauf eines STEBA-Produktes. Nachfolgende Tabelle gibt Ihnen Hilfestellung bei Problemen, die bei der Benutzung Ihres Gerätes auftreten können. Für viele Probleme gibt es eine einfache Lösung, denn nicht alles, was wie eine Fehlfunktion erscheint, muss schwerwiegend sein. Bitte gehen Sie die folgende Liste durch, bevor Sie unseren Kundendienst kontaktieren.

Problem	Ursache	Lösung
Lampe leuchtet nicht	<ul style="list-style-type: none">· Gerät nicht angeschlossen· Zuleitung oder Gerät defekt	<ul style="list-style-type: none">· Ist Strom vorhanden?· Service kontaktieren
Keine Nebelerzeugung	<ul style="list-style-type: none">· Gerät nicht eingeschaltet· Gewählte Luftfeuchtigkeit ist erreicht	<ul style="list-style-type: none">· ON/OFF berühren· Luftfeuchtigkeit erhöhen
Anormaler Geruch	<ul style="list-style-type: none">· Wasser stand zu lange im Tank· Restgeruch von altem Aromaöl	<ul style="list-style-type: none">· Wasser wechseln· Aromarolle unter warmen Wasser reinigen, trocknen lassen
Ungewöhnliche Geräusche	<ul style="list-style-type: none">· Unebener Untergrund· Tank nicht richtig eingesetzt· Gerät ist fehlerhaft	<ul style="list-style-type: none">· Ebenen Untergrund wählen· Tank korrekt platzieren· Service kontaktieren
Befeuchterleistung zu gering	<ul style="list-style-type: none">· Andere Luftquellen im Raum· Luftansaugung ist blockiert· Kalkablagerungen	<ul style="list-style-type: none">· Fenster und Türen geschlossen halten· Gegenstände entfernen· Ultraschallmembran reinigen

Korrekte Entsorgung dieses Produkts:

Ausgediente Geräte sofort unbrauchbar machen.



Innerhalb der EU weist dieses Symbol darauf hin, dass dieses Produkt nicht über den Hausmüll entsorgt werden darf. Altgeräte enthalten wertvolle recyclingfähige Materialien, die einer Wiederverwertung zugeführt werden sollten und um der Umwelt bzw. der menschlichen Gesundheit nicht durch unkontrollierte Müllbeseitigung zu schaden. Bitte entsorgen Sie Altgeräte deshalb über geeignete Sammelsysteme oder senden Sie das Gerät zur Entsorgung an die Stelle, bei der Sie es gekauft haben. Diese wird dann das Gerät der stofflichen Verwertung zuführen.

Verpackungs-Entsorgung

Wenn möglich heben Sie die Verpackung auf um im Falle einer Garantie das Gerät zurückschicken zu können. Verpackungsmaterial nicht einfach wegwerfen, sondern der Wiederverwertung zuführen. Papier-, Pappe- und Wellpappeverpackungen bei Altpapiersammelstellen abgeben. Kunststoffverpackungsteile und Folien sollten ebenfalls in die dafür vorgesehenen Sammelbehälter gegeben werden.



In den Beispielen für die Kunststoffkennzeichnung steht: PE für Polyethylen, die Kennziffer 02 für PE-HD, 04 für PE-LD, PP für Polypropylen, PS für Polystyrol.

Kundenservice:

Sollte Ihr Gerät wider Erwarten einmal den Kundendienst benötigen, wenden Sie sich bitte an nachfolgende Anschrift. Wir werden dann im Garantiefall die Abholung veranlassen. Das Gerät muss transportfähig verpackt sein.

Unfreie Pakete können nicht angenommen werden!

STEBA Elektrogeräte GmbH & Co KG
Pointstr. 2, 96129 Strullendorf / Germany
Vertrieb-Tel.: 09543 / 449-17 / -18,

Service-Tel.: 09543 / 449-44, Fax: 09543 / 449-19

E-Mail: elektro@steba.com Internet: <http://www.steba.com>

Achtung! Elektrogeräte dürfen nur durch Elektro-Fachkräfte repariert werden, da durch unsachgemäße Reparaturen erhebliche Folgeschäden entstehen können.

Generally

This appliance is for private and indoor use only and must not be used commercially. Please read the instruction manual carefully and keep it at a safe place. When the appliance is given to another person the instruction manual should be passed to that person, too. Only use the appliance as described in the instruction manual and pay attention to the safety information. No liability for damages or accidents will be accepted, which are caused by not paying attention to the instruction manual. Remove all packaging and sticker. Wash up all parts carefully (see cleaning).

Safety information

- Connect and operate the appliance in accordance with the specifications shown on the rating label.
- Do not use if the plug cord is damaged. Verify before every use.
- Do not plug with wet hands.
- Connect the power plug to a properly installed and easily accessible socket only.
- To unplug the power plug, always pull the plug – not the cable.
- Plug off the appliance after each use or in case of failure.
- Do not pull at the cord. Don't pull it over edges and don't bend it too much.
- Keep the cord away from hot parts.
-  The appliance can be used by children aged 8 and above and persons with limited physical, sensory or mental capabilities or lack of experience/knowledge, provided that are supervised or have been provided with instruction in the safe use of the appliance and have understood the resulting dangers. Children must not use the packaging as a toy. Cleaning and user maintenance must not be carried out by children unless they are 8 years or older and are supervised.
- Children under the age of 8 must be kept away from the appliance and the connecting cable.

- Children should be supervised to ensure that they do not play with the appliance or packaging material (e.g. Plastic Bags).
- The appliance must not be operated using a timer or a separate remote system!
- Never leave the appliance unattended when in use.
- Do not leave the appliance outdoors or in a damp area.
- **Never immerse the unit in water.**
- Never use the device after a malfunction, e.g. if it felt down or has been damaged in any other manner.
- The manufacturer is not liable for damage which is occurring due to the usage of the appliance in a different way as described or a mistake in the handling has been made.
- To prevent injury, repairs such as replacing a damaged cord, should only be carried out by a customer service. Only original spare parts have to be used.
- Only use the device as described in this manual.
- This appliance is intended to be used in household and similar applications such as:
 - o staff kitchen areas in shops, offices and others working environments
 - o by clients in hotels, motels and other residential type environments
 - o bed and breakfast type environments.
- If an extension cable is used, it has to have a cross-section of 1,5mm². A cable drum must always be unwound.
- If a GS-tested 16 A multi-pin extension is used, it may not be charged with more than 3680 watts due to fire hazard.
- Make sure that children do not tease the cable or that a trip hazard occurs.
- The device must always be disconnected from the power supply if it is not supervised and before assembling, disassembling or cleaning.

- The appliance should be switched off when the water tank is empty or when it should not be used. If the appliance is not used for longer time, it should be unplugged and cleaned.
- If any abnormal smell occurs is it important to switch off the appliance and contact the service.
- Do not direct the air outlet on sockets, furniture, books, computers, etc.

Cleaning

-  **Attention! Pull the plug before cleaning and allow the device to cool down.**
- **Never immerse the unit into water.**
- **Hygiene:** Please always clean the device to avoid bacteria and mold formation.
- The appliance must be cleaned more often the harder the water is. Too much lime disturbs the correct working of the appliance and leads to the formation of scale. In this case use boiled or distilled water. In any case do not use carbonated mineral water!
- If you do not use the device for a longer period of time, or if the device is calcified, proceed as follows:
 - o Pull the plug and remove the water from the water tank and the basin.
 - o Scale remains at the base, the transducer and the water tank should be wiped away. It is essential, that the transducer is not damaged. When there is excessive scale some scale remover should be used or fill vinegar in the basin. After some time, depending on deposit, the scale dissolved. After this the base must be cleaned completely with clean water.
 - o Screw the ceramic filter back into the water tank with the perforation facing up.

- Hygiene: Weekly cleaning avoids white sediments. Bacteria and germs will not have a chance! When the device is regularly used, its cleaning will be easier and quicker.
- Carefully clean the ultrasonic membrane at the bottom part with a brush. Scale reduces the atomization.
- Reassemble the appliance and store in a dry place up till next usage.

Workplace

Important:

Never place this device on or next to hot surfaces (e.g. hot stoves). Only use it on a even, stable and water-resisting surface. It is important that no inflammable items are near to the device. Do not place the device on the edge of the table so that it cannot be touched by children or fall down when touched.

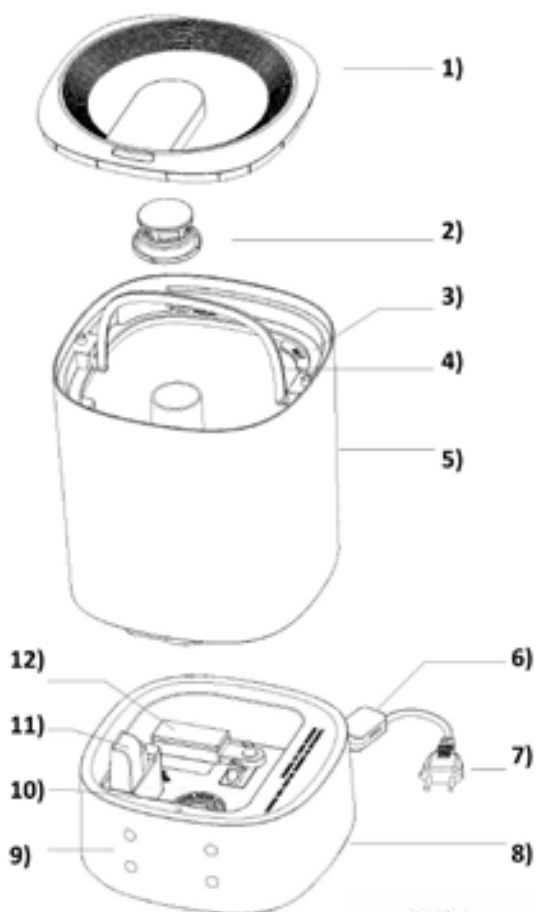

1. Lid
2. Mist block cover
3. Water tank
4. Handle of water tank
5. Housing
6. Humidity sensor
7. Power cord
8. Base
9. Panel
10. Ultrasonic nebuliser
11. Aroma / air outlet
12. Buoy
13. ON /OFF
14. Timer
15. Nebulisation
16. Humidity control

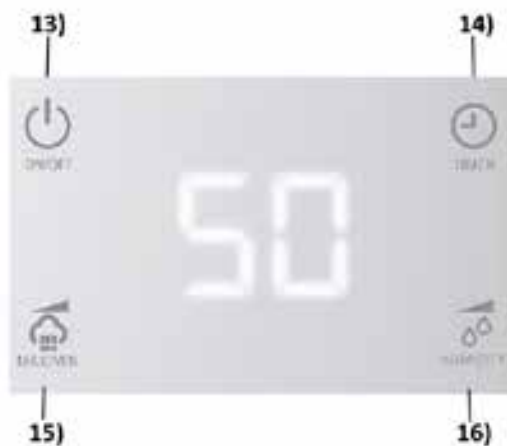

Getting started

- Use the device from a room temperature of 20 ° C and a humidity less than 80% RH.
- Remove the lid and use the handle to take out the water tank. Fill the tank with cold tap water or distilled water.
- Place the water tank on the base and put the lid on.
- Connect the device. If there is no water in the tank, the device lights up red.
- The display lights up briefly and a signal sounds. The device is in stand-by mode.
- Touch the ON / OFF button 13). The device lights up blue and the display shows the current humidity. After 15 seconds it starts to nebulisation level 2.
- **Nebulisation level 15):**
 - The nebulisation level can be selected by touching the button:
 - Level 1 = low
 - Level 2 = medium
 - Level 3 = high
 - The selected value is shown in the display.
 - If the current humidity is displayed, touch button 15) to check the nebulisation level.
 - Press again to change the level.
- **Timer 14):**
 - Touch the button. The display shows 01 hours.
 - The timer can be selected from 01 to 12 hours by repeatedly touching the button. If "--" appears in the display, the timer has been deleted.
 - After selecting the time, the LED stops flashing after 5 seconds, the timer is set.
 - The display changes back to the current humidity after 1 minute. Has the timer e.g. If programmed to 12 hours, the remaining time of 11 hours is shown in the display after 1 hour of running.
- **Humidity control 16):**
 - Touch the button. The display shows the current humidity.
 - By repeatedly touching the key, the humidity can be selected in steps of 5% RH between 30 and 90% RH.
 - If "CO" is shown in the display, this means continuous operation.
 - After selecting the humidity, the LED stops flashing after 5 seconds, the humidity is set.
 - The display switches back to the current and selected humidity after 1 minute.
 - If the selected humidity is 16% RH and more higher than the current one, the device works at level 3.
 - If the selected humidity is 10 - 15% RH higher than the current one, the device works at level 2.
 - If the selected humidity is 1 - 9% RH higher than the current one, the device works at level 1.
 - If the selected humidity is lower than the current one, the device is in stand-by mode.
 - The nebulisation level can still be changed.

- **Night mode:**

- Touch button 16) for 2 seconds to switch the device to night mode.
- The blue light and the display go out. To reactivate the display, touch any key.
- To exit night mode, touch button 16) for 2 seconds.

- **Automatic shutdown:**

- As soon as there is no more water in the tank, the device switches off and lights up red.
- Fill the tank and restart the device with ON / OFF.
- After use, touch the ON / OFF button.

Tipps:

- Fill in lukewarm water into the tank and not the basin.
- Please empty the device if the room temperature is below 0°C. The building of ice damages the membrane.
- Do not transport the device if too much water is in the basin. Unplug the device and empty some water.
- Do not put any chemicals, detergent, metal etc. into the basin.

Troubleshooting

Dear Client,

Thank you for buying this STEBA product. The following table will help you with problems that may occur when using your device. For many problems there is a simple solution, because not everything that appears like a malfunction must be serious. Please check the following list before contacting our customer service.

Problem	Reason	Solution
Light does not shine	<ul style="list-style-type: none"> · Device not connected · Power cord or device defective 	<ul style="list-style-type: none"> · Do you have power? · Contact service
No nebulisation	<ul style="list-style-type: none"> · Device not switched on · Selected humidity is reached 	<ul style="list-style-type: none"> · Touch ON / OFF · Increase the humidity
Abnormal smell	<ul style="list-style-type: none"> · Water was too long in the tank · Residual odour of old aromatic oil 	<ul style="list-style-type: none"> · Change the water · Clean the aroma roll under warm water and let it dry
Unusual noises	<ul style="list-style-type: none"> · Uneven ground · Tank not inserted correctly · Device is faulty 	<ul style="list-style-type: none"> · Select even surface · Position the tank correctly · Contact service
Humidity efficiency is too low	<ul style="list-style-type: none"> · Other sources of air in the room · Air intake is blocked · Limescale deposits 	<ul style="list-style-type: none"> · Keep windows and doors closed · Remove objects · Clean the ultrasonic membrane

Correct Disposal of this product



This marking indicates that this product should not be disposed with other household wastes throughout the EU. To prevent possible harm to the environment or human health from uncontrolled waste disposal, recycle it responsibly to promote the sustainable reuse of material resources. To return your used device, please use the return and collection systems or contact the retailer where the product was purchased. They can take this product for environmental safe recycling.

Packaging disposal: Do not throw away the package materials. Please put it in the recycling bin.



Gift box: Paper, should be put to the old paper collection point. Plastic packaging material and foils should be collected in the special collection containers.

Service and Repair:

If the appliance must be repaired, please get in touch with your trader or with the manufacturer:

STEBA Elektrogeräte GmbH & Co KG
Pointstr. 2, 96129 Strullendorf / Germany
Distribution-Tel.: 09543 / 449-17 / -18,
Service-Tel.: 09543 / 449-44, Fax: 09543 / 449-19
e-Mail: elektro@steba.com Internet: <http://www.steba.com>

Généralement

Cet appareil est conçu pour un usage privé et non commercial. Veuillez lire attentivement le mode d'emploi et gardez-le soigneusement. En cas de remise de l'appareil à une tierce personne, n'oubliez pas de joindre le mode d'emploi. N'utilisez l'appareil que selon les indications et respectez les consignes de sécurité. Nous déclinons toute responsabilité en cas de dommages ou d'accidents résultant du non-respect des indications du mode d'emploi. Enlever tout matériel d'emballage et tous les autocollants. Nettoyez toutes les pièces (voir nettoyage).

Consignes de sécurité

- L'appareil doit être branché et utilisé conformément aux indications de la plaque signalétique.
- Un dérochage du plaque signalétique n'est pas autorisé pour des raisons de sécurité.
- Contrôler avant chaque utilisation, que l'appareil ou le câble d'alimentation en courant n'est pas endommagé.
- Ne touchez jamais la fiche d'alimentation avec des mains mouillées.
- Connectez la fiche d'alimentation seulement à une prise de courant correctement installée et facilement accessible.
- Pour débrancher la fiche d'alimentation, tirez toujours la fiche – pas le câble.
- Retirer la prise après chaque utilisation ou en cas de dysfonctionnement.
- N'arracher pas la prise et ne l'endommager pas. Ne coincer pas le câble d'alimentation.
- Tenir le câble d'alimentation éloigné des parties chaudes.

-  L'appareil peut être utilisé par des enfants à partir de 8 ans ainsi que par des personnes atteintes de déficiences physiques, sensorielles ou mentales, ou manquant d'expérience et/ou de connaissances, si elles sont surveillées ou ont été instruites de la manière d'utiliser l'appareil en toute sécurité et qu'elles en ont compris les dangers potentiels. Le nettoyage et l'entretien de l'appareil ne doivent pas être réalisés par des enfants, sauf s'ils sont âgés de plus de 8 ans et exécutent ces opérations sous surveillance.
- Tenir l'appareil et le cordon d'alimentation hors de portée des enfants de moins de 8 ans.
- Veillez à ce que des enfants ne jouent pas avec l'emballage (par exemple sac en plastique).
- L'appareil ne doit pas fonctionner avec une minuterie ou avec un système séparé de télécommande !
- Ne laissez jamais l'appareil sans surveillance lors de son fonctionnement.
- N'entreposez pas l'appareil à l'extérieur ou dans une pièce humide.
- **Ne mettez jamais l'appareil dans l'eau.**
- N'utilisez jamais l'appareil après un fonctionnement défaillant, par ex. s'il est tombé ou s'il a été endommagé d'une autre manière.
- Le fabricant ne sera pas tenu responsable en cas de mauvaise utilisation ou d'utilisation inappropriée par non-respect du mode d'emploi.
- Pour éviter tout danger, les réparations sur l'appareil, notamment le remplacement d'un câble endommagé, ne peuvent être réalisées que par un service après-vente autorisé. Seulement les pièces détachées originales peuvent être utilisées.
- N'utilisez l'appareil que pour les applications décrites dans le mode d'emploi.

- Cet appareil est conçu pour un usage privé et similaires telles que :
 - o dans les cuisines pour les employés dans les magasins, bureaux et autres zones industrielles
 - o dans les propriétés agricoles et par les clients des hôtels, motels et autres établissements résidentiels
 - o dans chambres d'hôtes
- Si vous utilisez une rallonge, celle-ci doit avoir une section de 1,5 mm².
- Si vous utilisez une multiprise testée pas GS avec 16 A, il est interdit de le charger avec plus de 3680 watts en raison d'un danger incendie.
- Si vous utilisez une rallonge, faire attention que les enfants ne le tirent pas où trébucher sur le câble.
- Tirez la fiche d'alimentations toujours si l'appareil est sans surveillance, avant le montage, le démontage, ou le nettoyage.
- Débranchez toujours l'appareil quand le réservoir est vide ou si vous ne l'utilisez pas. Si l'appareil n'est pas utilisé pendant plus longtemps, débranchez le connecteur au réseau et nettoyer l'appareil.
- Si vous remarquez des odeurs ou des bruits anormaux, éteignez l'appareil et contactez le service client.
- Ne dirigez pas les fentes de sortie d'air aux pris de courants, meubles, livres, ordinateurs, etc.

Nettoyage

-  **Toujours débrancher l'appareil et le laisser complètement refroidir avant de le nettoyer.**
- **Ne jamais plonger l'appareil dans l'eau.**
- **Hygiène :** Assurez-vous que l'appareil doit être nettoyé toujours pour éviter la formation des bactéries ou de moisissures.
- Le plus forte la dureté de l'eau, le plus souvent l'appareil doit être nettoyé. L'eau très calcaire conduit à des dépôts sur le fond du réservoir et nuire le fonctionnement de l'appareil. Dans

- ce cas, utilisez l'eau bouillie ou distillée. N'est jamais usage de l'eau gaze minérale.
- Si vous n'utilisez pas l'appareil pendant une période plus longue, par ex. pendant les mois d'été et si l'appareil est calcifié, vous procéderez comme suit :
 - o Débrancher le connecteur et enlever l'eau qui se trouve dans le réservoir à eau et le bassin.
 - o Essuyez les résidus de calcaire sur le bassin, la membrane à ultrasons et le réservoir d'eau. Assurez-vous que la membrane à ultrasons du bassin n'est pas endommagée. En cas de calcification importante, utilisez quelques gouttes de détartrant ou versez du vinaigre dans le bassin. Après un certain temps, en fonction des dépôts de calcium, le calcaire se dissout. Rincez ensuite la piscine à l'eau claire.
 - o Revissez le filtre céramique dans le réservoir d'eau avec la perforation vers le haut.
 - Hygiène : Un nettoyage hebdomadaire empêche les dépôts blancs. Les bactéries et les germes n'ont aucune chance ! Le nettoyage est plus simple et plus rapide quand on nettoyé l'appareil régulièrement.
 - Nettoyez la membrane ultrasons prudemment avec un pinceau. Des dépôts réduisent l'atomisation de l'eau.
 - Remontez l'appareil et gardez-en sec jusqu'au usage prochain.

Plan de travail

Important : Ne jamais placer l'appareil sur une surface chaude ou à côté (par exemple plaque de cuisson d'une cuisinière). Faire fonctionner seulement sur un support plan, stable et résistant d'eau. Veiller à ce que des objets inflammables ne se trouvent pas à proximité. Ne placez pas l'appareil sur le bord de la table afin qu'il ne puisse pas être touché par les enfants ou qu'il ne tombe pas lorsque vous le touchez.

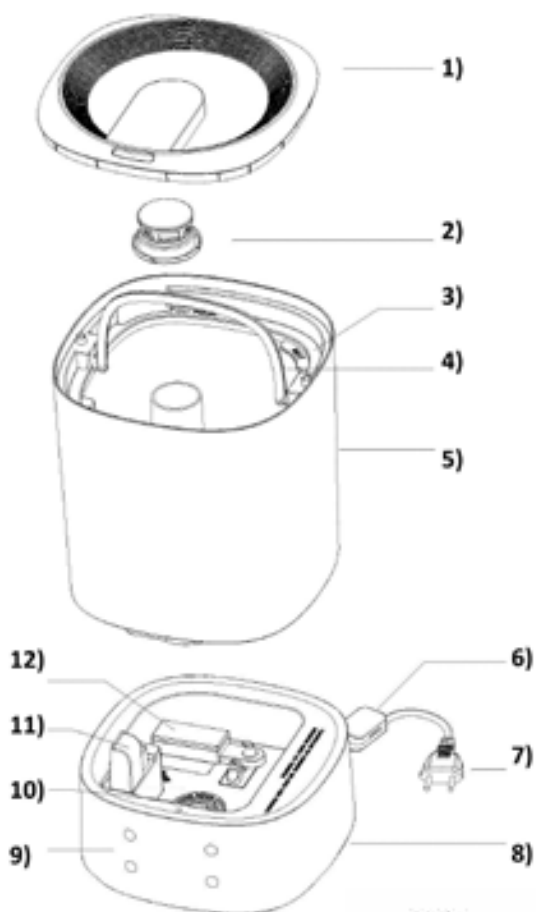

1. Couvercle
2. Para-brouillard
3. Réservoir d'eau
4. Poignée sur le réservoir d'eau
5. Boîtier
6. Capteur humidité
7. Câble d'alimentation
8. Base
9. Panneau
10. Nébuliseur à ultrasons
11. Arôme / sortie d'air
12. Flotteur
13. Marche / arrêt
14. Minuterie
15. Performance d'atomisation
16. Contrôle de l'humidité

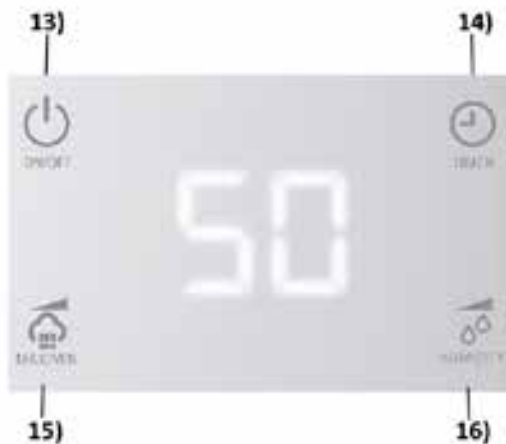
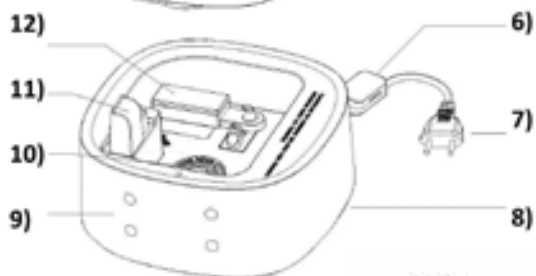

Mise en service

- Utilisez l'appareil à une température ambiante de 20 ° C et une humidité inférieure à 80% HR.
- Retirez le couvercle et sortez le réservoir d'eau par la poignée. Remplissez le réservoir d'eau froide du robinet ou d'eau distillée.
- Placez le réservoir d'eau sur la base et remettez le couvercle.
- Connectez l'appareil. S'il n'y a pas d'eau dans le réservoir, l'appareil s'allume en rouge.
- L'affichage s'allume brièvement et un signal retentit. L'appareil est en mode veille.
- Appuyez sur le bouton ON / OFF 13). L'appareil s'allume en bleu et l'écran affiche l'humidité actuelle. Après 15 secondes, il commence à atomiser le niveau 2.
- **Performance d'atomisation 15) :**
 - La puissance d'atomisation peut être sélectionnée en appuyant sur la touche :
 - Niveau 1 = faible
 - Niveau 2 = moyen
 - Niveau 3 = élevé
 - La valeur sélectionnée s'affiche à l'écran.
 - Si l'humidité actuelle est affichée, appuyez sur le bouton 15) pour vérifier la ligne d'atomisation.
 - Appuyez à nouveau pour changer la puissance.
- **Minuterie 14) :**
 - Appuyez sur la touche. L'écran affiche 01 heures.
 - La minuterie peut être sélectionnée de 01 à 12 heures en appuyant plusieurs fois sur le bouton. Si «- -» apparaît sur l'affichage, la minuterie a été supprimée.
 - Après avoir sélectionné l'heure, la LED cesse de clignoter après 5 secondes, la minuterie est réglée.
 - L'affichage revient à l'humidité actuelle après 1 minute. A la minuterie, par ex. s'il est programmé sur 12 heures, le temps restant de 11 heures est affiché à l'écran après 1 heure de fonctionnement.
- **Contrôle de l'humidité 16) :**
 - Appuyez sur la touche. L'écran affiche l'humidité actuelle.
 - En appuyant plusieurs fois sur la touche, l'humidité peut être sélectionnée en niveaux de 5% HR entre 30 et 90% HR.
 - Si «CO» s'affiche à l'écran, cela signifie un fonctionnement continu.
 - Après avoir sélectionné l'humidité, la LED cesse de clignoter au bout de 5 secondes, l'humidité est réglée.
 - L'affichage revient à l'humidité actuelle et sélectionnée après 1 minute.
 - Si l'humidité sélectionnée est de 16% HR et plus que celle actuelle, l'appareil fonctionne au niveau 3.
 - Si l'humidité sélectionnée est de 10 à 15% HR supérieure à celle actuelle, l'appareil fonctionne au niveau 2.
 - Si l'humidité sélectionnée est de 1 à 9% HR supérieure à celle actuelle, l'appareil fonctionne au niveau 1.

- o Si l'humidité sélectionnée est inférieure à celle actuelle, l'appareil est en mode veille.
- o Les performances d'atomisation peuvent encore être modifiées.
- **Mode nuit :**
 - o Appuyez sur le bouton 16) pour 2 secondes pour mettre l'appareil en mode nuit.
 - o La lumière bleue et l'affichage s'éteignent. Pour réactiver l'affichage, appuyez sur n'importe quelle touche.
 - o Pour quitter le mode nuit, appuyez sur le bouton 16) pour 2 secondes.
- **Arrêt automatique :**
 - o Dès qu'il n'y a plus d'eau dans le réservoir, l'appareil s'éteint et s'allume en rouge.
 - o Remplissez le réservoir et redémarrez l'appareil avec ON / OFF.
 - o Après utilisation, appuyez sur le bouton ON / OFF.

Notes

- Versez l'eau tiède dans le réservoir et non dans le bassin.
- Si la température ambiante est inférieure 0 ° C, s'il vous plaît vider l'appareil, car la formation de la glace endommage la membrane.
- Ne transportez rien l'appareil si trop d'eau dans le bassin. Tirez le bouchon et enlever une partie de l'eau du bassin.
- Ne donnez jamais des produits chimiques, de détergents de métaux dans le bassin.

Dépannage

Cher client,

Merci d'avoir acheté un produit STEBA. Le tableau ci-dessous donne une assistance à des problèmes qui peuvent survenir lors de l'utilisation de l'appareil. Pour beaucoup de problèmes, il y a une solution simple, parce que tout ne soit un dysfonctionnement apparaît, doit être sévère. S'il vous plaît passer par la liste ci-dessous avant de contactez le service à la clientèle.

Problème	Raison	Suggestion
La lampe ne s'allume pas	<ul style="list-style-type: none">· Appareil non connecté· Ligne d'alimentation ou appareil défectueux	<ul style="list-style-type: none">· Électricité est disponible ?· Contacter le service
Pas de génération de brouillard	<ul style="list-style-type: none">· Appareil non allumé· L'humidité sélectionnée est atteinte	<ul style="list-style-type: none">· Touchez ON / OFF· Augmenter l'humidité
Odeur anormale	<ul style="list-style-type: none">· Il y avait d'eau trop long-temps dans le réservoir· Odeur résiduelle de vieille huile aromatique	<ul style="list-style-type: none">· Changer l'eau· Nettoyez le rouleau d'arôme sous l'eau tiède et laissez-le sécher
Bruits inhabituels	<ul style="list-style-type: none">· Sol inégal· Le réservoir n'est pas inséré correctement· L'appareil est défectueux	<ul style="list-style-type: none">· Choisissez une surface plane· Positionner correctement le réservoir· Contacter le service
Performances de l'humidificateur trop faibles	<ul style="list-style-type: none">· Autres sources d'air dans la pièce· L'entrée d'air est bloquée· Dépôts de calcaire	<ul style="list-style-type: none">· Gardez les fenêtres et les portes fermées· Supprimer des objets· Nettoyer la membrane ultrasonique

Evacuation correcte de ce produit:



Mettre les appareils usagés immédiatement au rebut.

Au sein de l'UE, ce symbole indique que le produit ne doit pas être jeté avec les déchets ménagers. Les anciens appareils contiennent des matériaux de valeur recyclables qui doivent être valorisés afin d'éviter toute atteinte à l'environnement ou à la santé humaine due à une élimination incorrecte des déchets. Les anciens appareils doivent par conséquent être mis au rebut via des systèmes de collecte appropriés ou ramenés à cet effet au point de vente où ils ont été achetés. Les appareils seront alors confiés à un centre de recyclage des matériaux.

Élimination de l'emballage

Ne pas jeter l'emballage avec les déchets ménagers, mais avec les déchets recyclables. Jeter les emballages en papier, carton et carton ondulé aux points de collecte de vieux papiers. Les composants d'emballage en plastique et les films doivent également être jetés dans les conteneurs prévus à cet effet.



Exemples d'identification des plastiques :

PE pour le polyéthylène, code 02 pour le PEHD, 04 pour le PEBD, PP pour le polypropylène, PS pour le polystyrène.

Service après-vente

Si, contre toute attente, l'appareil doit être confié au service après-vente, nous contacter aux coordonnées suivantes. En cas de garantie applicable, nous nous chargeons de l'enlèvement de l'appareil. L'appareil doit être correctement emballé pour le transport.

Les paquets non affranchis ne pourront pas être pris en charge !

STEBA Elektrogeräte GmbH & Co KG

Pointstr. 2, 96129 Strullendorf / Allemagne

tél. service commercial : 09543 / 449-17 / -18, tél. S.A.V. : 09543 / 449-44, fax : 09543 / 449-19 e-mail : elektro@steba.com Internet : <http://www.steba.com>

Attention ! Les appareils électriques doivent être réparés exclusivement par des électriciens qualifiés, les réparations non conformes pouvant entraîner des conséquences graves.

Algemeen

Dit apparaat is uitsluitend bedoeld voor privé gebruik en gebruik binnenshuis en niet geschikt voor commerciële doeleinden. Lees de handleiding zorgvuldig en bewaar deze op een veilige plaats. Wanneer het apparaat aan iemand anders wordt gegeven, zorg ervoor dat de handleiding ook wordt meegegeven aan deze persoon. Gebruik het apparaat alleen zoals beschreven in de handleiding en let op de veiligheidsinformatie. Geen aansprakelijkheid voor schade of ongelukken wordt geaccepteerd welke worden veroorzaakt door het niet opvolgen van de instructies uit de handleiding. Verwijder alle verpakking en stickers voor gebruik. Was alle onderdelen zorgvuldig af (zie Reinigen).

Veiligheidsinformatie

- Sluit het apparaat aan en gebruik het in overeenstemming met de specificaties op het etiket.
- Niet gebruiken wanneer het snoer of stekker is beschadigd. Controleer dit voor elk gebruik.
- Sluit niet aan met natte handen.
- Sluit de stekker alleen aan op een correct geïnstalleerd en gemakkelijk toegankelijk stopcontact.
- Trek altijd aan de stekker en niet aan het snoer om deze uit het stopcontact te verwijderen.
- Haal de stekker na elk gebruik of in het geval van storing uit het stopcontact
- Trek niet aan het snoer. Trek het snoer niet over randen en buig het niet te veel.
- Houd het snoer uit de buurt van hete oppervlakken.
-  Het apparaat kan worden gebruikt door kinderen van 8 jaar en ouder en door personen met beperkte fysieke, sensorische of mentale capaciteiten of gebrek aan ervaring/kennis, op voorwaarde dat er toezicht gehouden wordt of instructies hebben gekregen over veilig gebruik van het apparaat en bewust zijn van de gevaren die hierbij komen kijken. Kin-

deren mogen de verpakking niet als speelgoed gebruiken. Reiniging en gebruikersonderhoud mogen niet door kinderen worden uitgevoerd, tenzij ze 8 jaar of ouder zijn en onder toezicht staan.

- Kinderen onder de 8 jaar moeten uit de buurt van het apparaat en de stroomkabel worden gehouden.
- Kinderen moeten onder toezicht staan om ervoor te zorgen dat ze niet met het apparaat of verpakkingsmateriaal spelen (bijvoorbeeld plastic zakken)
- Het apparaat mag niet worden bediend met behulp van een externe timer of een afzonderlijk systeem op afstand.
- Laat het apparaat nooit onbeheerd achter tijdens gebruik.
- Laat het apparaat niet buiten of in een vochtige ruimte achter.
- **Dompel het apparaat nooit in water.**
- Gebruik het apparaat nooit na een storing, bijvoorbeeld als het gevallen is of op een andere manier beschadigd is geraakt.
- De fabrikant is niet aansprakelijk voor de schade die ontstaat door gebruik van het apparaat op een andere manier dan beschreven, of een fout in het gebruikt.
- Om letsel te voorkomen mogen reparaties zoals het vervangen van een beschadigd snoer alleen worden uitgevoerd door een reparatiedienst. Alleen originele onderdelen mogen worden gebruikt.
- Gebruik het apparaat alleen zoals beschreven is in deze handleiding.
- Dit apparaat is bedoeld om te gebruiken voor huishoudelijk setting, zoals:
 - o personeelskeukens in winkels, kantoren en andere werkomgevingen
 - o door gasten in hotels, motels en andere type woonomgevingen
 - o bed & breakfast-achtige omgevingen.
- Wanneer er een verlengkabel wordt gebruikt, moet deze een doorsnede van 1,5 mm² hebben. De kabeldoos moet altijd helemaal worden uitgerold.

- Als een GS-geteste 16 A multi-pin extensie wordt gebruikt, wordt deze met niet meer dan 3680 watt belast wegens brandgevaar.
- Zorg ervoor dat kinderen niet met de kabel kunnen spelen of erover struikelen.
- Het apparaat moet altijd worden losgekoppeld van de stroomvoorziening als het niet onder toezicht staat en voor montage, demontage of reiniging.
- Schakel het apparaat steeds uit als de tank leeg is of als u het apparaat niet gebruikt. Indien het apparaat langere tijd niet gebruikt wordt, trekt u de netstekker uit en reinigt u het apparaat.
- Als u een abnormale geur waarneemt, schakelt u het apparaat uit en richt u zich tot de klantenserviceafdeling.
- De ventilatieopening nooit op elektrische apparaten of stopcontacten richten.

Reiniging

-  **Let op! Haal de stekker uit het stopcontact voordat u hem schoonmaakt en laat hem eerst afkoelen.**
- **Dompel het apparaat nooit onder in water.**
- **Hygiëne:** Maak altijd het apparaat schoon om bacteriën en schimmelvorming te voorkomen.
- Het apparaat moet vaker worden schoongemaakt naarmate het water harder is. Te veel kalk verstoort de goede werking van het apparaat en leidt tot kalkvorming. Gebruik in dat geval gekookt of gedestilleerd water. Gebruik in ieder geval geen kolzuurhoudend mineraalwater!

- Indien u het apparaat langere tijd, bijvoorbeeld tijdens de zomermaanden, niet gebruikt en ook als het apparaat verkalkt is, gaat u als volgt te werk:
 - o Stekker uittrekken en het water uit de watertank en uit het bassin verwijderen.
 - o Kalkresten aan het bassin, aan de transducer en aan de watertank schoonvegen. Erop letten dat de transducer in het midden van het bassin niet beschadigd wordt. Bij aanzienlijke verkalking neemt u enkele druppels kalkoplosmiddel. Daarna het bassin met zuiver water afspoeien.
 - o Schroef het keramische filter terug in het waterreservoir met de perforatie naar boven.
- Hygiëne: wekelijkse reiniging voorkomt witte afzettingen. Bacteriën en ziektekiemen krijgen geen kans! Als het apparaat regelmatig wordt gebruikt, is het schoonmaken gemakkelijker en sneller.
- Maak het ultrasoon membraan aan de onderkant voorzichtig schoon met een borstel. Kalkvorming vermindert de verneveling.
- Zet het apparaat weer in elkaar en bewaar het op een droge plaats tot het volgende gebruik.

Plaatsing

Belangrijk:

Plaats dit apparaat nooit op of naast hete oppervlakken (bijvoorbeeld hete kachels). Gebruik het alleen op een gelijk, stabiele en waterbestendig oppervlak. Het is belangrijk dat er geen ontvlambare items zijn in de buurt van het apparaat. Plaats het apparaat niet op de rand van een tafel of werkblad zodat het niet door kinderen kan worden aangeraakt, of vallen als u het aanraakt.

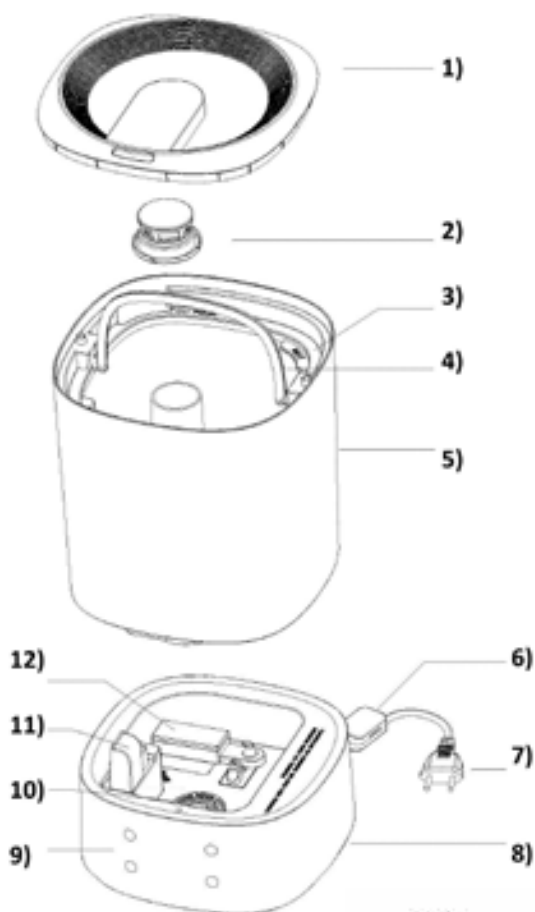

1. Deksel
2. Mistblokfdekking
3. Watertank
4. Handvat van watertank
5. Behuizing
6. Vochtigheidssensor
7. Netsnoer
8. Basis
9. Display
10. Ultrasonische vernevelaar
11. Aroma / luchtuitlaat
12. Drijfelement waterindicator
13. AAN /UIT
14. Timer
15. Vernevelingsniveau
16. Vochtighedsregeling

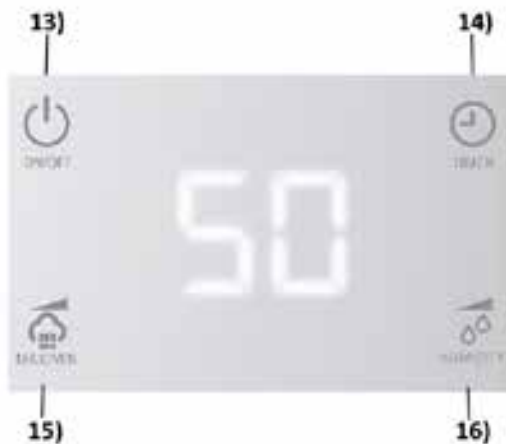

Aan de slag

- Gebruik het apparaat bij een kamertemperatuur van 20 ° C en een luchtvochtigheid van minder dan 80% RV (relatieve vochtigheid).
- Verwijder het deksel en gebruik het handvat om het waterreservoir te verwijderen. Vul de tank met koud leidingwater of gedestilleerd water.
- Plaats het waterreservoir op de basis en doe het deksel erop.
- Sluit het apparaat aan. Als er geen water in de tank zit, licht het apparaat rood op.
- Het display licht kort op en er klinkt een signaal. Het apparaat staat in stand-by.
- Druk op de AAN / UIT-knop (13). Het apparaat licht blauw op en het display toont de huidige luchtvochtigheid. Na 15 seconden begint hij op vernevelingsniveau 2.
- **Vernevelingsniveau 15):**
 - o Het vernevelingsniveau kan worden geselecteerd door de knop aan te raken:
 - o Niveau 1 = laag
 - o Level 2 = gemiddeld
 - o Niveau 3 = hoog
 - o De geselecteerde waarde wordt weergegeven op het display.
 - o Als de huidige vochtigheid wordt weergegeven, raak dan knop (15) aan om het vernevelingsniveau te controleren.
 - o Druk nogmaals om het niveau te wijzigen.
- **Timer 14):**
 - o Druk op de knop. Het display toont 01 uur.
 - o De timer kan worden geselecteerd van 01 tot 12 uur door herhaaldelijk op de knop te drukken. Als "- -" in het display verschijnt, is de timer verwijderd.
 - o Na het selecteren van de tijd stopt de LED met knipperen na 5 seconden, de timer is ingesteld.
 - o Het display verandert na 1 minuut weer naar de huidige luchtvochtigheid. Is de timer b.v. op 12 uur geprogrammeerd, wordt de resterende tijd van 11 uur op het display weergegeven na 1 uur in werking.
- **Vochtigheidsregeling 16):**
 - o Druk op de knop. Het display toont de huidige luchtvochtigheid.
 - o Door herhaaldelijk op de toets te drukken, kan de luchtvochtigheid worden geselecteerd in stappen van 5% RV tussen 30 en 90% RV.
 - o Als „CO” wordt weergegeven in het display, betekent dit continue werking.
 - o Na selectie van de luchtvochtigheid stopt de LED na 5 seconden met knipperen, de luchtvochtigheid is ingesteld.
 - o Het display schakelt na 1 minuut terug naar de huidige en geselecteerde luchtvochtigheid.
 - o Als de geselecteerde vochtigheid >16% RH hoger is dan de huidige waarde, werkt het apparaat op niveau 3.
 - o Als de geselecteerde luchtvochtigheid 10 - 15% RH hoger is dan de huidige waarde, werkt het apparaat op niveau 2.
 - o Als de geselecteerde luchtvochtigheid 1 - 9% RH hoger is dan de huidige waarde, werkt het apparaat op niveau 1.

- o Als de geselecteerde luchtvochtigheid lager is dan de huidige waarde, staat het apparaat in stand-by modus.
- o Het vernevelingsniveau kan nog worden gewijzigd.
- **Nachtmodus:**
 - o Toets 16) 2 seconden aanraken om het apparaat naar de nachtmodus te schakelen.
 - o Het blauwe lampje en het display gaan uit. Raak een willekeurige toets aan om het display weer te activeren.
 - o Om de nachtmodus uit te schakelen, druk gedurende 2 seconden op knop 16)
- **Automatische uitschakeling:**
 - o Zodra er geen water meer in de tank zit, schakelt het apparaat uit en licht hij rood op.
 - o Vul de tank en herstart het apparaat met AAN / UIT.
 - o Raak na gebruik de AAN / UIT-knop aan.

Tips:

- Giet lauw water in de tank en niet in de basis.
- Maak het apparaat leeg als de kamertemperatuur lager is dan 0 ° C. Door ijsvorming wordt het membraan beschadigd.
- Vervoer het apparaat niet als er te veel water in de bak staat. Koppel het apparaat los en laat wat water wegllopen.
- Giet geen chemicaliën, wasmiddel, metaal enz. In de tank/basis.

Probleem oplossen

Beste klant,
Hartelijk dank voor de aankoop van dit STEBA artikel. De volgende tabel zal u helpen met problemen die zich kunnen voordoen bij het gebruik van het apparaat. Voor veel problemen is er een eenvoudige oplossing, want niet alles wat lijkt op een storing is ernstig. Controleer de volgende lijst voordat u contact opneemt met de klantenservice.

Probleem	Reden	Suggestie
Licht brandt niet	<ul style="list-style-type: none">· Apparaat niet aangesloten· Netsnoer of apparaat defect	<ul style="list-style-type: none">· Heeft u stroom?· Neem contact op met de klantenservice
Geen verneveling	<ul style="list-style-type: none">· Apparaat niet ingeschakeld· De geselecteerde luchtvochtigheid is bereikt	<ul style="list-style-type: none">· Raak AAN / UIT aan· Verhoog de luchtvochtigheid
Abnormale geur	<ul style="list-style-type: none">· Water heeft te lang in de tank gezeten· Restgeur van oude aromatische olie	<ul style="list-style-type: none">· Ververs het water· Reinig de aromarol onder warm water en laat deze drogen
Ongewone geluiden	<ul style="list-style-type: none">· Oneffen ondergrond· Tank niet correct geplaatst· Apparaat is defect	<ul style="list-style-type: none">· Kies een effen oppervlak· Plaats de tank correct· Neem contact op met de service
Vochtigheidsefficiëntie is te laag	<ul style="list-style-type: none">· Andere bronnen van lucht in de kamer· Luchtinlaat is geblokkeerd· Kalkaanslag	<ul style="list-style-type: none">· Houd ramen en deuren gesloten· Voorwerpen verwijderen· Reinig het ultrasoon membraan

Correcte afvalverwijdering van dit product

Versleten apparaten onmiddellijk onbruikbaar maken.



Binnen de Europese Unie duidt dit symbool erop dat dit product niet samen met huishoudelijk afval verwijderd mag worden. Oude apparaten bevatten waardevolle, recycleerbare materialen, die aan recycling onderworpen moeten worden om het milieu c.q. de menselijke gezondheid niet door een ongecontroleerde afvalverwijdering te schaden. Gelieve oude apparaten daarom via geschikte inzamelsystemen te verwijderen of het apparaat met het oog op de afvalverwijdering terug naar de afzender (waar u het product gekocht hebt) te zenden. De afzender zal dan het apparaat aan een stoffelijke recycling onderwerpen.

Evacuatie van de verpakking

Verpakkingsmateriaal niet gewoon wegwerpen, maar aan recycling onderwerpen. Verpakkingen van papier, karton en gegolfd karton in verzamelcentra voor oud papier afgeven. Onderdelen van kunststofverpakkingen en folie dienen eveneens in de daarvoor bestemde verzamelbakken gedeponeerd te worden.



In de voorbeelden voor de kunststofbenaming staat: PE voor polyethyleen, het kencijfer 02 voor PE-HD, 04 voor PE-LD, PP voor polypropyleen, PS voor polystyreen.

Klantenserviceafdeling:

Indien uw apparaat tegen de verwachting in dan toch al eens de klantenserviceafdeling nodig heeft, gelieve u dan tot onderstaand adres te richten. Wij zullen dan in geval van garantie voor de afhaling zorgen. Het apparaat moet transporteerbaar verpakt zijn.

Ongefrankeerde pakjes kunnen niet aanvaard worden!

STEBA Elektrogeräte GmbH & Co KG
Pointstr. 2, 96129 Strullendorf / Germany
Verkopen-Tel.: 09543 / 449-17 / -18,
Service-Tel.: 09543 / 449-44, Fax: 09543 / 449-19
e-Mail: elektro@steba.com Internet: <http://www.steba.com>

Opgelet! Elektrische apparaten mogen uitsluitend door vakkundig geschoolde elektriciens gerepareerd worden, omdat er door ondeskundige reparaties aanzienlijke gevolgschade kan ontstaan.

Generelt

Dette apparat er kun beregnet til anvendelse i private husholdninger og kun indendørs. Læs brugsanvisningen grundigt og gem den omhyggeligt. Hvis apparatet gives videre til andre personer, skal brugsanvisningen følge med. Benyt apparatet som beskrevet og overhold sikkerhedsinstruktionerne. Producenten påtager sig intet ansvar for skader og ulykker, som skyldes manglende overholdelse af sikkerhedsinstruktionerne. Fjern alt emballage og alle etiketter. Vask alle dele grundigt (se rengøring).

Sikkerhedsinstruktioner

- Apparatet må kun tilsluttes og anvendes ifølge oplysninger på typeskiltet.
- Apparatet må benyttes, hvis tilslutningskablet og maskinen er uden beskadigelser. Det skal kontrolleres hver gang maskinen skal benyttes.
- Apparatet må ikke røres med våde hænder.
- Må kun tilsluttes en stikkontakt med jordforbindelse i overensstemmelse med typeskiltet og stikkontakten skal være lettilgængelig.
- For at udtage stikket fra stikkontakten, træk altid i stikket- og aldrig i kablet.
- Træk stikket ud af stikkontakten, hver gang maskinen har været brugt, og i tilfælde af at der indtræder en fejl.
- Træk eller hiv aldrig i ledningen ved stikkontakten. Undgå at gnide ledningen langs kanter og sørg for, at den ikke kommer i klemme.
- Hold strømforsyningen væk fra varme dele.
-  Apparatet må ikke bruges af børn fra 8 år og opefter samt personer med nedsat følsomhed, fysiske eller mentale handicap, eller personer, som ikke er i stand til at betjene apparatet, medmindre de overvåges eller instrueres i brugen af apparatet og forstår de farer som er forbundet dermed. Lad aldrig børn lege med apparatet eller emballagen. Rengøring og

- vedligeholdelse af apparatet må ikke foretages af børn, medmindre de er fyldt 8 år og overvåges af en voksen.
- Apparatet og ledningen skal opbevares utilgængeligt for børn under 8 år.
 - Børn skal overvåges af en voksen for at sikre, at de ikke leger med apparatet eller emballagen (f.eks. plastposer).
 - Apparatet må ikke betjenes med en timer eller et separat fjernstyringssystem!
 - Apparatet må ikke anvendes uden opsyn.
 - Opbevar ikke i det fri eller i et fugtigt rum.
 - **Nedsænk ikke apparatet i vand!**
 - Benyt aldrig apparatet efter en fejlfunktion, fx hvis den er faldet ned eller på anden måde blevet beskadiget.
 - Producenten påtager sig intet ansvar for skader på grund af forkert anvendelse af apparatet som følge af manglende overholdelse af instruktionerne i brugsanvisningen.
 - For at undgå farlige situationer må eventuelle reparationer af apparatet kun udføres af et serviceværksted. Der må kun anvendes originale reservedele.
 - Apparatet må kun bruges til de formål, der er beskrevet i brugermanualen.
 - Dette apparat er beregnet til brug i husholdnings- og af:
 - o personale køkkenområder i butikker, kontorer og andre arbejdsmiljøer
 - o af kunder i hoteller, moteller og andre boliger type miljøer
 - o bed and breakfast miljøer
 - Ved brug af et forlænger-kabel skal det have et tværsnit på 1,5 mm². Ledningen på en kabeltromle altid være rullet helt ud.
 - Ved anvendelse af et GS- godkendt 16 A multi forlænger-kabel, må denne ikke belastes med mere end 3680 watt. Der er fare for brand!
 - Vær opmærksom på, at børn ikke trækker i kablet og at ingen snubler over kablet.

- Apparatet skal altid afbrydes fra elnettet, hvis tilsyn ikke er til stede, og inden montering, demontering eller rengøring.
- Enheden skal slukkes når vand beholder er tom eller når den ikke er i brug. Hvis enheden ikke er brug i længere tid, bør den tages fra strøm og rengøres.
- Hvis der forekommer unormale lugte fra enheden, skal den slukkes straks og kontakt da service.
- Ret ikke luft udstrømning mod stikkontakter, møbler, bøger, computere osv.

Rengøring

-  **Advarsel! Inden hver rengøring skal stikket udtages fra stikkontakten og apparatet skal afkøle!**
- **Apparatet må ikke nedsænkes i vand.**
- **Hygiejne:** De bør altid rengøre enheden for at undgå bakterie og skimmel
- Enheden skal gøres rent oftere hvis vandet hårdhedsgrad er højere, for meget kalk gør at enheden ikke kan fungere ordentligt pga. kalkformering. i dette tilfælde brug da kogt eller destilleret vand, brug aldrig danskvand eller lign.
- Hvis de ikke bruger enheden i en længere periode, eller hvis den er blevet kalket til, følg da disse trin:
 - o Træk stikket og dræn vandet fra vandbeholder og drypbakke.
 - o Kalk forbliver i bunden, transconductor samt vandbeholder skal tørres over med klud. Det er vigtigt ikke at beskadige transconductoren. når der er meget kalk kan kalkfjerne eller eddike bruges i drypbekholderen. efter nogen tid, alt efter mængde af kalk, vil det opløse. efter dette skal bunden rengøres komplet med rent vand.
 - o Skru da det keramiske filter tilbage i vandbeholderen med den perforerede side vendt opad

- Rengør ugentligt for at undgå hvide aflejringer. bakterier vil ikke formere sig. når enheden er ofte i brug, er rengøring nemmere og hurtigere.
- Rengør forsigtigt den ultrasoniske membran i bunden med en blød børste. kalk sænker atomatiseringen
- Saml igen enheden og opbevar i et tørt sted til den skal bruges igen

Placering af apparatet

Vigtig

Placer aldrig apparatet på eller ved siden af en varm overflade (f.eks. kogeplade), men kun på en jævn, stabil og waterbestandig bordskåner. Det er altid vigtigt at sikre, at der ikke er brændbare genstande i nærheden. Placer ikke enheden på kanten af bordet, så børn ikke kan komme til den, og for at den ikke falder ned ved berøring.

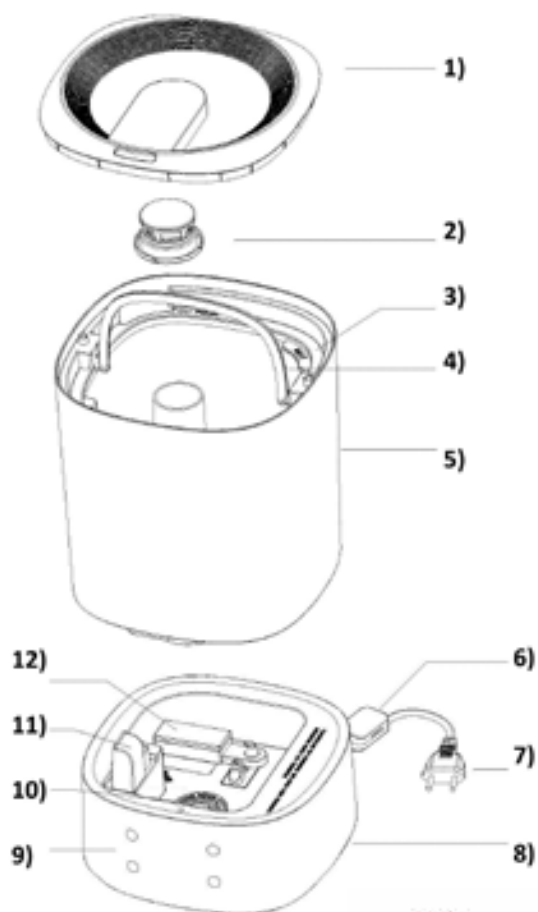

1. Låg
2. Forstøver blok dæksel
3. Vand beholder
4. Håndtag
5. Ydre del
6. Fugtigheds sensor
7. Strøm kabel
8. Bund
9. Panel
10. Ultrasonisk nebuliser
11. Aroma / luft udtag
12. Bøje
13. ON /OFF
14. Timer
15. Nebulisering
16. Fugtigheds kontrol

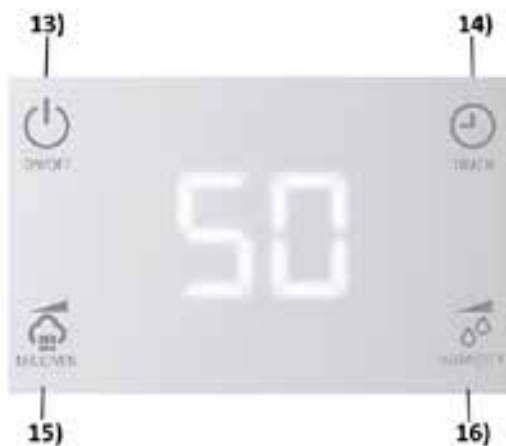

Installation

- Brug enheden i et rum med temperatur på 20c og luftfugtighed på mindre en 80%.
- Fjern låget og brug håndtag til a fjerne vandbeholder. fyld vandbeholder med koldt postevand eller destilleret vand.
- Placer vandbeholder på basen og læg låg på igen.
- Forbind enheden. hvis der ikke er vand i beholderen, lyser enheden rød.
- Displayet lyser hurtigt op og en toner lyder. enheden er nu i stand by.
- Tryk på ON/OFF-knappen 13.) enheden lyser blåt og displayet viser den nuværende fugtighed. efter 15 sekunder starter nebulasjonen på niveau 2.
- **Nebulisation niveau 15):**
 - o Nebuliserings niveau kan vælges ved at trykke på knappen.:
 - o Level 1 = Lav
 - o Level 2 = Mellem
 - o Level 3 = Høj.
 - o Det valgte niveau vises på displayet.
 - o Hvis det nuværende fugtighedsniveau er vist, tryk på knap 15.) for at se nebulations niveau.
 - o Tryk igen for at ændre niveau.
- **Timer 14):**
 - o Tryk på knappen. det viser da 01 timer.
 - o Timeren kan vælge fra 01 til 12 timer ved at igen at trykke på knappen, hvis "- -" vises er timeren slettet.
 - o Efter du har valgt tiden, stopper LEDen med at blinke efter 5 sekunder, timeren er nu sat.
 - o Displayet går tilbage til at vise det nuværende fugtighedsniveau efter 1 minut. hvis timeren for eksempel er sat til at være 12 timer, vises den resterende tid, altså 11 timer efter 1 time.
- **Fugtigheds kontrol 16):**
 - o Tryk på knappen. Displayet viser den nuværende fugtighed.
 - o Ved at trykke flere gange kan fugtighedsgraden vælges i trin af 5% mellem 30 og 90%.
 - o Hvis "CO" vises betyder dette kontinuerlig aktivitet.
 - o Efter fugtighed er valgt, stopper LEDen med at blinke efter 5 sekunder, fugtigheden er nu sat.
 - o Displayet skifter tilbage til den nuværende og valgte fugtighed per 1 minut.
 - o hvis den valgte fugtighed er 16% eller højere and den nuværende, kører enheden på niveau 3.
 - o hvis den valgte er fugtighed 10-15% eller højere and den nuværende, kører enheden på niveau 2.
 - o hvis den valgte fugtighed er 1-9% eller højere and den nuværende, kører enheden på niveau 1.
 - o hvis den valgte fugtighed er lavere end den nuværende, så går enheden på stand by.
 - o Nebuliserings niveau kan stadig ændres.

- **Nat tilstand:**
 - o Tryk på knap 16.) i 2 sekunder for at vælge nat tilstand.
 - o Det blålys og display går da ud. For at starte det igen, rør enhver knap.
 - o For at slutte nat tilstand, tryk da på knap 16.) i 2 sekunder.
- **Automatisk slukning:**
 - o Når der ikke er mere vand i tanken, slukker enheden og lyser rødt.
 - o Fyld tanken og genstart enheden på ON/OFF-knappen.
 - o Efter brug, tryk på ON/OFF-knappen.

Tips:

- Fyld håndvarmt vand i tanken og ikke i drypbakken.
- Hvis der er frostgrader i rummet, tøm da enheden da frost skader den.
- Flyt ikke på enheden hvis der er meget vand i, træk stikket ud og tøm vandet først.
- Påfyld ikke kemikalier, vaskemiddel, metal eller lign i drypbakken.

Fejlfinding

Kære kunde,

Tak fordi du købte et produkt fra Steba. Tabellen nedenfor giver hjælp til problemer, der kan opstå under brug af enheden. For mange problemer er der en simpel løsning, for ikke alle fejlfunktioner behøver at være alvorlige. Gennemgå venligst den nedenstående liste, inden kundeservice kontaktes.

Problem	Årsag	Løsning
Intet lys	<ul style="list-style-type: none"> · Enhed ikke forbundet · Ledning eller enhed defekt 	<ul style="list-style-type: none"> · Har du strøm? · Kontakt service
Ingen nebulisering	<ul style="list-style-type: none"> · Enhed slukket · Valgt fugtighed opnået 	<ul style="list-style-type: none"> · Tryk ON / OFF · Øg fugtigheden
Unormal lugt	<ul style="list-style-type: none"> · Vand for længe i tanken · Lugt fra aroma beholder 	<ul style="list-style-type: none"> · Skift vandet · Rengør aroma beholder med varmt vand og lad tørre
Unormale lyde	<ul style="list-style-type: none"> · Ujævn placering på gulv · Beholder sat forkert i · Enhed defekt 	<ul style="list-style-type: none"> · Find plan gulv · Ret beholderen korrekt · Kontakt service
Fugtigheds effektivitet for lav	<ul style="list-style-type: none"> · Andre luftkilder i rummet · Luftindtag blokeret · Kalk opbyggelse 	<ul style="list-style-type: none"> · Luk vinduer og døre · Fjerne objekter · Rengør den ultrasoniske membran

Korrekt bortskaffelse af dette produkt:

Nedslidte maskiner skal straks tages ud af brug.



Inden for den Europæiske Union, indikerer dette symbol, at produktet ikke må bortskaffes sammen med andet husholdningsaffald. Elektronisk affald indeholder værdifulde og genanvendelige materialer, som burde blive genbrugt for ikke at skade naturen eller menneskers sundhed igennem ukontrolleret affaldshåndtering. Sørg derfor altid for at aflevere elektronisk affald på en genbrugsstation eller sende det til bortskaffelse hos forhandleren. Denne søger hefter for at maskinens komponenter genbruges.

Bortskaffelse af emballage: Smid aldrig blot emballagen ud, men bortskaf det på korrekt og ansvarlig vis til genanvendelse.

Emballage:

- Aflever papir-, pap- og bølgepapemballage på genbrugsstationen.
- Forpackingsdele af plastik og folie skal ligeledes afleveres i den dertil indrettede opsamlingsbeholder



I eksemplerne på mærkning af plastmaterialer står: PE for polyethylen, kodenummer 02 for PE-HD, 04 for PE-LD, PP for polypropylen, PS for polystyrol.

Kundeservice:

Hvis din maskine mod forventning får brug for service, bedes du kontakte os på følgende adresse. Vi afhenter apparatet hvis den stadig er dækket af garantien. Apparatet skal pakkes ind til transport.

Ufrankerete pakker modtages ikke!

STEBA Elektriske Apparater ApS & Co K/S
Pointstr. 2, 96129 Strullendorf / Germany

Salgstelefon: 09543 / 449-17 / -18, servicetelefon: 09543 / 449-44, fax: 09543 / 449-19
e-Mail: elektro@steba.com Internet: <http://www.steba.com>

Advarsel! For at undgå væsentlige skader, der kan opstå som følge af ukyndig reparation, må elektroniske apparater kun repareres af autoriserede el-reparatører.

Garantie-Bedingungen

Dieses Gerät ist nur für den Gebrauch im Haushalt bestimmt. Schäden am Gerät, die bei bestimmungsgemäßem Gebrauch auf Werksfehler zurückzuführen sind und uns unverzüglich nach Feststellung und innerhalb der Garantiezeit nach Lieferung an den Endabnehmer mitgeteilt wurden, beheben wir nach Maßgabe der folgenden Bedingungen. Um Ihren Anspruch geltend zu machen, ist der original Verkaufsbeleg mit Verkaufsdatum beizulegen.

Eine Garantiepflicht wird nicht ausgelöst durch geringfügige Abweichungen von der Soll-Beschaffenheit, die für Wert- und Gebrauchstauglichkeit des Gerätes unerheblich sind sowie für Schäden aus nicht normalen Umweltbedingungen. Die Garantie erstreckt sich ausschließlich auf Mängel, welche auf Material- oder Herstellungsfehler zurückzuführen sind. Die Behebung von uns als garantispflichtig anerkannter Mängel erfolgt dadurch, dass die mangelhaften Teile durch einwandfreie Teile ersetzt werden.

Von der Garantie ausgeschlossen sind:

- Normaler Verschleiß
- Gebrauchsschäden an der Beschichtung
- Glasbruch
- Unsachgemäße Anwendung, wie Überlastung oder nicht zugelassene Zubehörteile
- Beschädigung durch Fremdeinwirkung, Gewaltanwendung oder Fremdkörper
- Schaden durch Nichtbeachtung der Gebrauchsanleitung z. B. falsche Netzspannung

Geräte, für die unter Bezugnahme auf diese Garantie eine Mangelbeseitigung beansprucht wird, sind an uns sachgemäß verpackt, gereinigt, mit Fehlerangabe und einschließlich Kaufbeleg einzusenden. Ersetzte Teile gehen in unser Eigentum über. Der Garantieanspruch ist nicht übertragbar und erlischt bei unsachgemäßem Gebrauch oder Zweckentfremdung, wenn Reparaturen oder Eingriffe von dritter Seite vorgenommen wurden; und zwar unabhängig davon, ob die Beanstandung hierauf beruht. Garantieleistungen bewirken weder eine Verlängerung der Garantiefrist noch setzen sie eine neue Garantiefrist in Lauf. Die Garantiefrist für eingebaute Ersatzteile endet zum gleichen Zeitpunkt wie die Garantiefrist für das ganze Gerät.

Kann der Mangel nicht beseitigt werden oder wird die Nachbesserung von uns abgelehnt oder unzumutbar verzögert, wird auf Wunsch des Endabnehmers innerhalb der gesetzlichen Garantiezeit ab Kauf- bzw. Lieferdatum entweder kostenfreier Ersatz geliefert oder der Minderwert vergütet oder das Gerät gegen Erstattung des Kaufpreises zurückgenommen.

Weitergehende Ansprüche, insbesondere solche auf Ersatz außerhalb des Gerätes entstandener Schäden sind ausgeschlossen.

Steba Elektrogeräte GmbH & Co. KG

Pointstraße 2, D-96129 Strullendorf
Elektro@steba.com

www.steba.com

Zentrale: Tel.: 09543-449-0

Fax: 09543-449-19

Vertrieb: Tel.: 09543-449-17

Tel.: 09543-449-18