



Grill + Backofen KB 9.2

Gebrauchsanweisung 2

Instructions for use 6

Mode d'emploi 9

Gebruiksaanwijzing 12

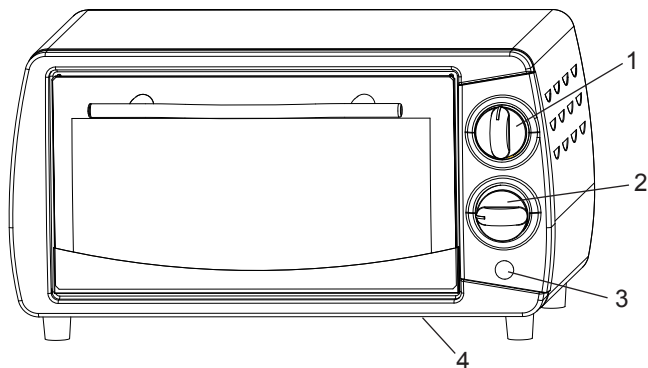

- 1) Thermostat
- 2) Zeitschaltuhr
- 3) Kontrollleuchte
- 4) Krümelklappe am Boden

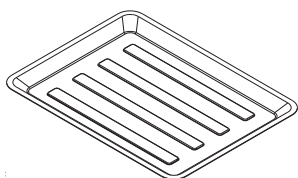
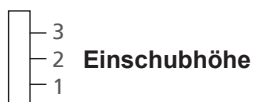

Pfanne - Symbol: 

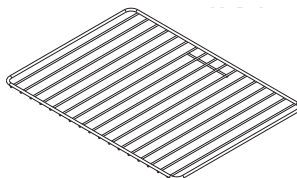

Rost - Symbol: 

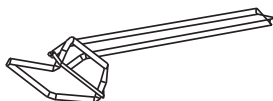

Ausheber

Schalterstellung:

„ON“ Dauerbetrieb

„O“ Zeitschaltuhr aus

Allgemein

Dieses Gerät ist nur für den Gebrauch im Haushalt und Innenräumen, jedoch nicht im Gewerbe bestimmt. Bitte lesen Sie die Gebrauchsanweisung aufmerksam durch und bewahren Sie diese sorgfältig auf. Bei Weitergabe des Gerätes an andere Personen ist die Gebrauchsanweisung mit zu übergeben. Benutzen Sie das Gerät wie angegeben und beachten Sie die Sicherheitshinweise. Für Schäden oder Unfälle, die durch Nichtbeachtung entstehen, wird keine Haftung übernommen.

Sicherheitshinweise

- Gerät nur gemäß Angaben auf dem Typenschild anschließen und betreiben. Das Gerät ist kein Einbauofen und darf nicht als solcher verwendet werden.
- Nur benutzen, wenn Netzanschlussleitung und Gerät keine Beschädigungen aufweisen. Vor jedem Gebrauch überprüfen! Den Stecker nicht mit nassen Händen anfassen.
-  Das Gerät kann von Kindern ab 8 Jahren sowie von Personen mit reduzierten physischen, sensorischen oder mentalen Fähigkeiten oder Mangel an Erfahrung und/oder Wissen benutzt werden, wenn sie beaufsichtigt oder bezüglich des sicheren Gebrauchs des Gerätes unterwiesen wurden und die daraus resultierenden Gefahren verstanden haben. Kinder dürfen nicht mit dem Gerät und der Verpackung spielen. Reinigung und Benutzer-Wartung dürfen nicht durch Kinder durchgeführt werden, es sei denn sie sind älter als 8 Jahre und beaufsichtigt.
- Kinder jünger als 8 Jahre sind vom Gerät und der Anschlussleitung fernzuhalten.
- Das Gerät darf nicht mit einer Zeitschaltuhr oder mit einem separaten Fernwirksystem betrieben werden!
- Stecker nach jedem Gebrauch oder im Fehlerfall ziehen.
- Reißen Sie nicht an der Netzanschlussleitung. Scheuern Sie diese nicht an Kanten und klemmen Sie diese nicht ein.
- Netzanschlussleitung von heißen Teilen fernhalten.

- Lassen Sie das Gerät während des Betriebs niemals ohne Aufsicht.
- Stellen Sie nichts auf dem Gerät ab und decken Sie die Lüftungsschlitze niemals zu.
- Bewahren Sie das Gerät nicht im Freien oder einem feuchten Raum auf.
- Tauchen Sie das Gerät nicht in Wasser.
- Benutzen Sie das Gerät niemals nach einer Fehlfunktion, z.B. wenn es heruntergefallen ist oder auf eine andere Weise beschädigt wurde.
- Um Gefährdungen zu vermeiden dürfen Reparaturen am Gerät, wie z.B. eine beschädigte Netzanschlussleitung austauschen, nur durch einen Kundendienst ausgeführt werden.
- Gerät wird heiß, nur nach dem Abkühlen transportieren.
- Wegen Verbrennungsgefahr den Rost oder die Pfanne immer mit einem Küchenhandschuh herausnehmen.
-  **Vor dem ersten Gebrauch:** Alle Teile – außer dem Heizkörper – gründlich reinigen und trocknen. Um den Neugeruch zu beseitigen, das Gerät ca. 10 Min. aufheizen lassen. Das Gerät kann dabei leicht qualmen.
-  **Vorsicht! Gerät wird heiß. Verbrennungsgefahr!** Gerät auf eine ebene nicht empfindliche Unterlage stellen und mindestens 70 cm Abstand zu brennbaren Materialien (z.B. Gardinen) einhalten. Das Gerät mit der Rückseite unmittelbar an der Küchenwand aufstellen.

Reinigung und Wartung

- Stellen Sie bitte sicher, dass der Netzstecker aus der Steckdose gezogen ist und lassen Sie das Gerät abkühlen, bevor er gereinigt oder gewartet wird.
- Lassen Sie kein Wasser auf die Glastüre spritzen, solange sie noch heiß ist.
- Reinigen Sie die Tür, die Metallteile und die Oberflächen mit Seifenwasser. Lassen Sie alles gut trocknen.

- Benutzen Sie keine Scheuermittel, säurehaltige Reinigungsmittel, Kratzer oder Stahlschwämme.
- Reinigen Sie alle anderen Teile mit einem feuchten Schwamm.
- Das Gerät ist an der Unterseite mit einer Krümelklappe ausgerüstet. Zum Reinigen die Krümelklappe öffnen.

Inbetriebnahme des Gerätes

Wichtig: Bitte beachten Sie folgende Punkte:

Darauf achten, dass die Krümelklappe an der Unterseite des Gerätes immer geschlossen ist. Keine Folie auf die Krümelplatte legen.

1. Regler auf die gewünschte Gradzahl (z.B. 180°) stellen
2. Die Zeitschaltuhr auf 15 Min. stellen
3. **Bitte beachten:** Keine Speisen in den Ofen geben, wenn er nicht vorgeheizt ist!
4. Das Gerät solange vorheizen, bis die Heizkörper nicht mehr glühen. (d.h. bis der Regler das erste mal schaltet)
5. Jetzt können Sie die Speisen in den Ofen geben. Bitte hierbei beachten: Es kann einige Minuten dauern, bis der Thermostat arbeitet und die Heizkörper wieder glühen, da die Temperatur wegen der Doppelglasscheibe im Gerät gespeichert ist. Dies ist kein Fehler am Gerät und auch kein Reklamationsgrund! Die Ofentür muss geschlossen sein!
6. **Keine übergroßen fetthaltigen Speisen in das Gerät geben; es darf kein Kontakt zu den Heizkörpern entstehen. Brandgefahr!**
7. Die Garzeit mittels Zeitschaltuhr einstellen. Die Lampe leuchtet.
8. Da das Laufwerk der Zeitschaltuhr mechanisch arbeitet, muss die Uhr zunächst voll aufgezogen werden (auf 15 Min. drehen) und dann auf die gewünschte Zeit zurück stellen. Bitte beachten Sie, dass eine Abweichung von 10% der eingestellten Zeit möglich sein kann.
9. Wenn Sie die Zeitschaltuhr auf „ON“ stellen läuft die Uhr ununterbrochen, d.h. das Gerät stellt sich nicht von alleine aus.
10. Das Gerät nach dem Gebrauch auf „0“ stellen und Stecker ziehen.
11. Keine Materialien wie Papier, Pappe, Plastik etc. in das Gerät geben.

Tipp:

Tiefgefrorene Brötchen:

Gerät vorheizen (siehe oben)

Thermostat auf 150 Grad und Zeitschalter auf 8 Minuten einstellen.

Einschubhöhe 1

Pizza:

Gerät vorheizen (siehe oben)

Thermostat auf 230 Grad und Zeitschalter auf 12 Minuten einstellen.

Einschubhöhe 1

Korrekte Entsorgung dieses Produkts:

Ausgediente Geräte sofort unbrauchbar machen.



Innerhalb der EU weist dieses Symbol darauf hin, dass dieses Produkt nicht über den Hausmüll entsorgt werden darf. Altgeräte enthalten wertvolle recyclingfähige Materialien, die einer Wiederverwertung zugeführt werden sollten und um der Umwelt bzw. der menschlichen Gesundheit nicht durch unkontrollierte Müllbeseitigung zu schaden. Bitte entsorgen Sie Altgeräte deshalb über geeignete Sammelsysteme oder senden Sie das Gerät zur Entsorgung an die Stelle, bei der Sie es gekauft haben. Diese wird dann das Gerät der stofflichen Verwertung zuführen.

Verpackungs-Entsorgung

Verpackungsmaterial nicht einfach wegwerfen, sondern der Wiederverwertung zuführen. Papier-, Pappe- und Wellpappeverpackungen bei Altpapiersammelstellen abgeben. Kunststoffverpackungsteile und Folien sollten ebenfalls in die dafür vorgesehenen Sammelbehälter gegeben werden



In den Beispielen für die Kunststoffkennzeichnung steht: PE für Polyethylen, die Kennziffer 02 für PE-HD, 04 für PE-LD, PP für Polypropylen, PS für Polystyrol.

Kundenservice:

Sollte Ihr Gerät wider Erwarten einmal den Kundendienst benötigen, wenden Sie sich bitte an nachfolgende Anschrift. Wir werden dann im Garantiefall die Abholung veranlassen. Das Gerät muss transportfähig verpackt sein.

Unfreie Pakete können nicht angenommen werden!

STEBA Elektrogeräte GmbH & Co KG
Pointstr. 2, 96129 Strullendorf / Germany
Vertrieb-Tel.: 09543 / 449-17 / -18,
Service-Tel.: 09543 / 449-44, Fax: 09543 / 449-19
E-Mail: elektro@steba.com Internet: <http://www.steba.com>



Achtung! Elektrogeräte dürfen nur durch Elektro-Fachkräfte repariert werden, da durch unsachgemäße Reparaturen erhebliche Folgeschäden entstehen können.

Generally

This appliance is for private and indoor use only and must not be used commercially. Please read the instruction manual carefully and keep it at a safe place. When the appliance is given to another person the instruction manual should be passed to that person, too. Only use the appliance as described in the instruction manual and pay attention to the safety information. No liability for damages or accidents will be accepted, which are caused by not paying attention to the instruction manual.

Safety information

- Connect and operate the appliance only in accordance with the specifications on the rating label. The appliance is not for build-in and must not be used as a build-in oven.
- Do not use if the power cord is damaged. This must be checked before each use. Don't touch the plug with wet hands.
-  The appliance can be used by children aged 8 and above and persons with limited physical, sensory or mental capabilities or lack of experience/knowledge, provided that are supervised or have been provided with instruction in the safe use of the appliance and have understood the resulting dangers. Children must not use the packaging as a toy. Cleaning and user maintenance must not be carried out by children unless they are 8 years or older and are supervised.
- Children under the age of 8 must be kept away from the appliance and the connecting cable.
- The appliance must not be operated using a timer or a separate remote system!
- After each use or in the case of a malfunction the plug must be pulled out of the socket.
- Never pull at the power cord. Do not chafe it over sharp edges or squeeze it.
- Keep the power cord away from hot parts.
- Never leave the appliance unattended when operating.

- Do not place anything on the top of the appliance or cover the ventilation holes.
- Never store the appliance outdoors or in a damp area.
- Never immerse the appliance in water.
- Do not operate the appliance if it is damaged, e.g. it fell down, or it is damaged in any other way.
- Repairs at the appliance, e.g, exchange of a damaged power cord, must only be done by authorized service persons, to avoid any dangers.
- The appliance becomes hot. Do not move the appliance until it cooled down
- Always remove the wire grill or handle with an oven glove from the oven to avoid the danger of burns.
-  **Before the first use:** Heat up the appliance for about 10 min. before baking or grilling to eliminate any production-oil. The appliance can smoke a little bit in the beginning.
-  **Attention! Housing and glass get hot. Danger of burns!** Do not place the appliance on a sensitive surface (e.g. painted furniture) and keep a distance of at least 70cm to burnable materials. The backside of the appliance must be positioned direct at the kitchen wall.
- Always connect the device to a safety socket
- Route connecting cable in such a way as to avoid unintentional contact or pulling during operation.
- Unplug device from socket before moving its location.
- Disconnect mains plug after use and before cleaning.

Cleaning and care

- Always pull out the plug and cool down the grilling oven before cleaning or mending.
- Do not splash water at the glass door when it is still hot
- Clean the door, the metal parts and the coated surfaces with washing-up-liquid. Let everything get well dry.
- Never use acidic cleaner, things which scotch or steel wool to clean your appliance.

- Clean all other parts with a damp cloth.
- The appliance has a crump flap at the lower side. For cleaning purpose the flap must be opened.

Before the first use:

The appliance must be heated up at 230°C temperature setting for 10 min before using as a bake oven. The appliance can smoke a little bit in the beginning. No oversized food must be placed inside the cavity to avoid any contact to the heating elements.

Starting up the device

Important: Please note the following points:

Make sure that the crumb flap at the bottom of the device is always closed.

Do not put foil on the crumb cover.

1. Set regulator to the required degree setting (e.g. 180°C)
2. Set timer to 15 min.
3. **Please note:** Do not put any food into the oven until the oven has been pre-heated.
4. Pre-heat device until the heating elements are no longer glowing (i.e. until the regulator switches for the first time)
5. You can now put food into the oven. Please note when doing this: It can take several minutes for the thermostat to operate and the heating elements to glow again, since the temperature is stored in the device because of the double pane of glass. This is not a defect in the device, and therefore not a cause for complaint. The oven door must be closed!
6. **Do not put too large and fatty food into the device, contact with the heating elements must be avoided. Fire hazard!**
7. Set the cooking time using the timer. The lamp lights.
8. Since the drive of the timer is mechanical, the clock must first be fully wound up (turn to 15 min.) and then set to the required time. Please note that a deviation of 10% from the time setting may be possible.
9. If you set the timer to ON the clock runs continuously, i.e. the device does not turn itself off automatically.
10. After usage set the appliance to "0" and pull the plug.
11. You must not put any materials such as paper, cardboard, plastic, etc. into the appliance.

Tip:

Frozen bread rolls:

Pre-heat device (see above)

Set thermostat to 150 degrees and set timer to 8 minutes.

Shelf height 1

Pizza:

Heat up the appliance (please see above)
Turn thermostat to 230°C and the Timer to 12 min.
Insert level 1

Correct Disposal of this product



This marking indicates that this product should not be disposed with other household wastes throughout the EU. To prevent possible harm to the environment or human health from uncontrolled waste disposal, recycle it responsibly to promote the sustainable reuse of material resources. To return your used device, please use the return and collection systems or contact the retailer where the product was purchased. They can take this product for environmental safe recycling.

Packaging disposal: Do not throw away the package materials. Please put it in the recycling bin.



Gift box: Paper, should be put to the old paper collection point.
Plastic packaging material and foils should be collected in the special collection containers.

Service and Repair:

If the appliance must be repaired, please get in touch with your trader or with the manufacturer:



STEBA Elektrogeräte GmbH & Co KG
Pointstr. 2, 96129 Strullendorf / Germany
Distribution-Tel.: 09543 / 449-17 / -18,
Service-Tel.: 09543 / 449-44, Fax: 09543 / 449-19
e-Mail: elektro@steba.com Internet: <http://www.steba.com>

Généralement

Cet appareil est conçu pour un usage privé et non commercial. Veuillez lire attentivement le mode d'emploi et gardez-le soigneusement. En cas de remise de l'appareil à une tierce personne, n'oubliez pas de joindre le mode d'emploi. N'utilisez l'appareil que selon les indications et respectez les consignes de sécurité. Nous déclinons toute responsabilité en cas de dommages ou d'accidents résultant du non-respect des indications du mode d'emploi.

Consignes de sécurité

- Ne raccordez et ne faites fonctionner l'appareil que si les paramètres du secteur domestique et ceux portés sur la plaque signalétique concordent.
- N'utilisez l'appareil que si lui et son cordon d'alimentation électrique ne présentent aucun dégât. Vérifiez l'appareil avant chaque utilisation. Ne touchez pas la fiche d'alimentation avec les mains mouillées.
-  L'appareil peut être utilisé par des enfants à partir de 8 ans ainsi que par des personnes atteintes de déficiences physiques, sensorielles ou mentales, ou manquant d'expérience et/ou de connaissances, si elles sont surveillées ou ont été instruites de la manière d'utiliser l'appareil en toute sécurité et qu'elles en ont compris les dangers potentiels. Les enfants ne doivent pas jouer avec l'appareil ni avec l'emballage. Le nettoyage et l'entretien de l'appareil ne doivent pas être réalisés par des enfants, sauf s'ils sont âgés de plus de 8 ans et exécutent ces opérations sous surveillance.
- Tenir l'appareil et le cordon d'alimentation hors de portée des enfants de moins de 8 ans.
- L'appareil ne doit pas fonctionner avec une minuterie ou avec un système séparé de télécommande!
- Débrancher toujours la prise avant de nettoyer l'appareil.
- Ne tirez pas au cordon électrique. Ne tirez pas le cordon électrique sur les bords coupants et ne le coincez pas.

- Tenir le cordon d'alimentation hors des pièces chaudes.
- Ne faire fonctionner l'appareil sans surveillance.
- Ne mettez pas quelque chose sur l'appareil.
- Ne gardez pas l'appareil dehors ou dans un espace humide.
- Ne jamais plonger l'appareil dans l'eau.
- Ne mettez pas en service un appareil défectueux, par exemple si l'appareil est tombé.
- Pour éviter le menaces, réparations comme le changement d'un cordon d'alimentation défectueux doit être effectué par un service professionnel.
- L'appareil devienne chaud, transportez après refroidissement.
- En raison du danger de brûler à la grill ou a la poêle portez toujours un gant de cuisine pour enlever.
-  Avant la première utilisation : Nettoyez toutes les pièces à fond sauf l'élément de chauffage. Préchauffer le four pour environ 10 min. L'appareil peut fumer facilement.
-  Attention ! L'extérieur de l'appareil devienne chaud. Risque de brulures ! Placez l'appareil à un surface plat non-sensible avec un écart au moins de 70 cm à des matériaux inflammables (par ex. rideau). Placez l'appareil avec le dos au mur de la cuisine.
- En raison du danger de brûler à la grill ou la poêle portez toujours un Gant de cuisine et une spatule en metal pour enlever.
- Connectez uniquement l'appareil à une prise de courant de sécurité.
- Utilisez seulement l'appareil lorsque celui-ci est entièrement monté.
- Veuillez placer le câble de raccordement de sorte qu'un contact ou un débranchement involontaire durant l'utilisation puisse être exclu.
- Veuillez déconnecter le câble électrique de la prise de courant avant d'enlever l'appareil de son emplacement.
- Débranchez la fiche de secteur après l'utilisation et avant chaque nettoyage.

Nettoyage et entretien

- Toujours débrancher l'appareil et le laisser complètement refroidir avant de le nettoyer.
- Tant que la porte vitre est chaude ne mettez pas de l'eau dessus.
- Nettoyez la porte, les pièces métalliques intérieures du four et les surfaces anti-adhésives avec du détergent liquide. Séchez.
- Ne utilisez pas de produits agressifs ou abrasifs et aucun ustensile métallique.
- Nettoyez les autres pièces avec une éponge humide

Mise en service de l'appareil

Important : Veuillez respecter les consignes suivantes :

Assurez-vous que le volet des miettes au fond de l'appareil est toujours fermé. Ne déposez pas de feuille sur la plaque miettes.

1. Positionnez le thermostat sur la température désirée (p. ex. 180°C).
2. Réglez la minuterie sur 15 min.
3. **Important:** Ne mettez aucun aliment à l'intérieur du four, si celui-ci n'est pas préchauffé.
4. Préchauffez le four jusqu'à ce que les résistances ne soient plus incandescentes (cest-à-dire jusqu'au premier déclenchement du thermostat).
5. Dès lors, vous pouvez mettre vos aliments au four. Important : Cela peut prendre quelques minutes avant que le thermostat se remet en marche et que les résistances chauffantes soient à nouveau incandescentes, étant donné que la température est bien maintenue à l'intérieur du four grâce au double vitrage du four. Ce n'est pas un défaut du four et ne constitue pas une raison de réclamation! Gardez la porte du four fermée!
6. **Ne mettez jamais des aliments trop grands et gras dans le four. Ils ne doivent jamais entrer en contact avec les résistances chauffantes. Danger d'incendie!**
7. Réglez le temps de cuisson à l'aide de la minuterie. Le voyant éclaire.
8. En raison du fonctionnement mécanique de la minuterie, il faut d'abord remonter complètement le mécanisme (sur 15 min.), puis revenir sur le temps désiré. Veuillez prendre en compte un écart de 10 % par rapport au temps réglé est possible.
9. Si vous réglez la minuterie sur ON, l'horloge tournera sans s'arrêter, cest-à-dire que le four ne s'éteindra pas tout seul.
10. Après utilisation réglez l'appareil à „0” et retirez la fiche.
11. Ne placez aucun des matériaux que le papier, carton, plastique, etc. dans l'appareil.

Conseil :

Petits pains surgelés :

Préchauffez le four (voir ci-dessus).

Réglez le thermostat sur 150 degrés et la minuterie sur 8 minutes.

Hauteur de grille 1

Pizza :

Faire préchauffer l'appareil (voir ci-dessus)

Régler le thermostat sur 230 degrés et la minuterie sur 12 minutes.

Niveau d'enfournement 1

Evacuation correcte de ce produit:



Mettre les appareils usagés immédiatement au rebut.

Au sein de l'UE, ce symbole indique que le produit ne doit pas être jeté avec les déchets ménagers. Les anciens appareils contiennent des matériaux de

valeur recyclables qui doivent être valorisés afin d'éviter toute atteinte à l'environnement ou à la santé humaine due à une élimination incorrecte des déchets. Les anciens appareils doivent par conséquent être mis au rebut via des systèmes de collecte appropriés ou ramenés à cet effet au point de vente où ils ont été achetés. Les appareils seront alors confiés à un centre de recyclage des matériaux.

Élimination de l'emballage

Ne pas jeter l'emballage avec les déchets ménagers, mais avec les déchets recyclables.

Emballage de l'appareil

- Jeter les emballages en papier, carton et carton ondulé aux points de collecte de vieux papiers.
- Les composants d'emballage en plastique et les films doivent également être jetés dans les conteneurs prévus à cet effet.



Exemples d'identification des plastiques :

PE pour le polyéthylène, code 02 pour le PEHD, 04 pour le PEBD, PP pour le polypropylène, PS pour le polystyrène.

Service après-vente

Si, contre toute attente, l'appareil doit être confié au service après-vente, nous contacter aux coordonnées suivantes. En cas de garantie applicable, nous nous chargeons de l'enlèvement de l'appareil. L'appareil doit être correctement emballé pour le transport.

Les paquets non affranchis ne pourront pas être pris en charge !

STEBA Elektrogeräte GmbH & Co KG

Pointstr. 2, 96129 Strullendorf / Allemagne

tél. service commercial : 09543 / 449-17 / -18, tél. S.A.V. : 09543 / 449-44, fax : 09543 /

449-19 e-mail : elektro@steba.com Internet : <http://www.steba.com>

Attention ! Les appareils électriques doivent être réparés exclusivement par des électriciens qualifiés, les réparations non conformes pouvant entraîner des conséquences graves.

Algemeen

Dit toestel is alleen voor huishoudelijk gebruik bestemd en niet voor handelsgebruik. Gelieve de gebruiksaanwijzing aandachtig te lezen en deze zorgvuldig te bewaren. De gebruiksaanwijzing dient samen met het toestel aan andere personen te worden doorgegeven. Gebruik het toestel zoals in de gebruiksaanwijzing wordt beschreven en neem de veiligheidsinstructies in acht. Wij staan niet in voor schade en ongevallen, die ontstaan door het niet opvolgen van de aanwijzingen in de handleiding.

Veiligheidsinstructies

- Het apparaat uitsluitend aansluiten en gebruiken volgens de gegevens op het typeplaatje.
- Gebruik het apparaat uitsluitend indien het aansluitsnoer en het apparaat geen beschadigingen vertonen. Voor elk gebruik controleren! Don't touch the plug with wet hands.
-  Het apparaat kan door kinderen vanaf 8 jaar en tevens door personen met verminderde fysieke, zintuiglijke of mentale capaciteiten of met een gebrek aan ervaring en/of kennis gebruikt worden wanneer ze onder toezicht staan of met betrekking tot een veilig gebruik van het apparaat onder-richt werden en de daaruit voortvloeiende gevaren begrepen hebben. Kinderen mogen niet met het apparaat spelen. Reiniging en gebruikersonderhoud mogen niet door kinderen doorgevoerd worden, tenzij ze ouder dan 8 jaar zijn en onder toezicht staan.
- Kinderen jonger dan 8 jaar dienen op een veilige afstand tot apparaat, aansluitleiding en verpakking gehouden te worden.
- Het apparaat mag niet met een tijdschakelklok of met een apart, op afstand bediend systeem bediend worden!
- Trek de stekker altijd uit het stopcontact na gebruik van het apparaat of indien er storing optreedt.
- Trek niet aan het snoer. Schuur het snoer niet over randen en zorg ervoor dat het niet klem komt te zitten.

- Leg het snoer niet op het apparaat als het in werking is.
- Houd altijd toezicht op het apparaat tijdens gebruik.
- Zet geen voorwerpen op het apparaat.
- Bewaar het apparaat niet buiten.
- Dompel het apparaat niet in water.
- Gebruik het apparaat nooit na verkeerd gebruik, bijvoorbeeld wanneer het apparaat is gevallen of op een andere manier is beschadigd.
- De fabrikant is niet verantwoordelijk voor de gevolgen van verkeerd gebruik die door het niet respecteren van de gebruiksaanwijzing zijn veroorzaakt.
- Het apparaat wordt heet. Pas transporteren wanneer het is afgekoeld!
- Om gevaren te vermijden mogen reparaties aan het apparaat – bijv. het vervangen van een beschadigd aansluitsnoer – uitsluitend worden uitgevoerd door de klantenservice.
- In verband met verbrandingsgevaar bij het uitnemen van het rooster en/of bakblik altijd gebruik maken van een ovenwant.
-  **Waarschuwing! De buhuizing en de glazen deur worden heet: Verbrandingsgevaar.** Plaats het apparaat niet op een kwetsbare ondergrond (bijvoorbeeld meubels met een laklaag) en houd het apparaat op een afstand van tenminste 70 cm ten opzichte van brandbaar materiaal (bijvoorbeeld gordijnen). De achterzijde van het toestel rechtstreeks tegen de keukenmuur plaatsen.
- Apparaat uitsluitend op randaardestopcontact aansluiten
- Apparaat uitsluitend in de gemonteerde toestand gebruiken.
- Het netsnoer zodanig leggen, dat het uitgesloten is dat het tijdens de werking onopzettelijk aangeraakt of uitgetrokken wordt.
- Voordat het apparaat van de standplaats verwijderd wordt, stekker uit het stopcontact trekken.
- Na gebruik en telkens vóór reiniging netstekker uittrekken.

Schoonmaken en onderhoud

- Ga na of de stekker uit de wandcontactdoos is getrokken en laat de grill-bakoven afkoelen voordat hij wordt schoongemaakt of onderhouden.
- Laat geen water op de glazen deur spetteren zolang deze nog heet is.
- Maak de glazen deur, de metalen onderdelen in het apparaat en de van een laag voorziene oppervlakken schoon met een sopje. Laat alles goed drogen.
- Gebruik geen schuurmiddelen zoals zuurhoudende schoonmaakmiddelen, krabbers of staalsponsjes.
- Maak alle andere onderdelen schoon met een vochtige spons.

Voor het eerste gebruik

Maak met uitzondering van het verwarmingselement alle onderdelen grondig schoon. Warm het lege apparaat op de 230°C stand ca. 10 minuten op zodat de nieuwheidsgeur verdwijnt.

Ingebruikname van het apparaat

Belangrijk! Verwarm het apparaat bij gebruik als bakoven en grill. Het apparaat kann in het begin licht kwalmen.

Ingebruikname van het apparaat

Belangrijk: Gelieve volgende punten in acht te nemen:

Zorg ervoor dat de kruimellade aan de onderzijde van het apparaat altijd gesloten is. Plaats geen folie op de kruimellade.

1. Regelaar op het gewenste aantal graden (bijvoorbeeld 180°C) zetten
2. De tijdschakelklok op "15 min." zetten
3. **In acht nemen a.u.b.:** Geen gerechten in de oven doen wanneer hij niet voorverwarmd is.
4. Het apparaat zolang voorverwarmen totdat de verwarmingselementen niet meer gloeien (d.w.z. totdat de regelaar de eerste keer schakelt)
5. Nu kunt u de gerechten in de oven doen. Gelieve hierbij in acht te nemen: Het kan enkele minuten duren voordat de thermostaat werkt en de verwarmingselementen weer gloeien omdat de temperatuur omwille van de dubbele glasruit van de behuizing in het apparaat opgeslagen is. Het gaat hierbij niet om een fout en vormt geen reden om een klacht in te dienen! De ovendeur moet gesloten zijn!
6. **Geen al te grote en vette gerechten in de oven doen; er mag geen contact met de verwarmingselementen ontstaan. Brand gevaar!**
7. De kooktijd door middel van de tijdschakelklok instellen. Het lampje gaat branden.

8. Omdat het mechanisme van de tijdschakelklok mechanisch werkt, moet de klok in eerste instantie volledig opgewonden (op "15 min." draaien) en dan terug op de gewenste tijd gezet worden. Gelieve in acht te nemen dat een afwijking van 10% van de ingestelde tijd mogelijk kan zijn.
9. Als u de tijdschakelklok op ON zet, loopt de klok ononderbroken, wat betekent dat het apparaat niet automatisch uitschakelt.
10. Na gebruik de instelling op "0" zetten en de stekker uit het stopcontact halen
11. Plaats nooit materialen als papier, karton, plastic en dergelijken in het apparaat.

Tip:

Diepgevroren broodjes:

Apparaat voorverwarmen (zie hierboven)

Thermostaat op "150 graden" en tijdschakelaar op "8 minuten" instellen.

Inschuifhoogte 1

Pizza:

Apparaat voorverwarmen (zie boven)

Thermostaat op 230 graden en tijdschakelaar op 12 minuten instellen

Inschuifhoogte 1

Correcte afvalverwijdering van dit product

Versleten apparaten onmiddellijk onbruikbaar maken.



Binnen de Europese Unie duidt dit symbool erop dat dit product niet samen met huishoudelijk afval verwijderd mag worden. Oude apparaten bevatten waardevolle, recycleerbare materialen, die aan recycling onderworpen moeten worden om het milieu c.q. de menselijke gezondheid niet door een ongecontroleerde afvalverwijdering te schaden. Gelieve oude apparaten daarom via geschikte inzamelsystemen te verwijderen of het apparaat met het oog op de afvalverwijdering terug naar de afzender (waar u het product gekocht hebt) te zenden. De afzender zal dan het apparaat aan een stoffelijke recycling onderwerpen.

Evacuatie van de verpakking

Verpakkingsmateriaal niet gewoon wegwerpen, maar aan recycling onderwerpen. Verpakkingen van papier, karton en gegolfd karton in verzamelcentra voor oud papier afgeven. Onderdelen van kunststofverpakkingen en folie dienen eveneens in de daarvoor bestemde verzamelbakken gedeponeerd te worden.



In de voorbeelden voor de kunststofbenaming staat: PE voor polyethyleen, het kencijfer 02 voor PE-HD, 04 voor PE-LD, PP voor polypropyleen, PS voor polystyreen.

Klantenserviceafdeling:

Indien uw apparaat tegen de verwachting in dan toch al eens de klantenserviceafdeling nodig heeft, gelieve u dan tot onderstaand adres te richten. Wij zullen dan in geval van garantie voor de afhaling zorgen. Het apparaat moet transporteerbaar verpakt zijn.

Ongefrankeerde pakjes kunnen niet aanvaard worden!

STEBA Elektrogeräte GmbH & Co KG
Pointstr. 2, 96129 Strullendorf / Germany
Verkopen-Tel.: 09543 / 449-17 / -18,
Service-Tel.: 09543 / 449-44, Fax: 09543 / 449-19
e-Mail: elektro@steba.com Internet: <http://www.steba.com>

Opgelet! Elektrische apparaten mogen uitsluitend door vakkundig geschoolde elektriciens gerepareerd worden, omdat er door ondeskundige reparaties aanzienlijke gevolgschade kan ontstaan.

Garantie-Bedingungen

Dieses Gerät ist nur für den Gebrauch im Haushalt bestimmt. Schäden am Gerät, die bei bestimmungsgemäßem Gebrauch auf Werksfehler zurückzuführen sind und uns unverzüglich nach Feststellung und innerhalb der Garantiezeit nach Lieferung an den Endabnehmer mitgeteilt wurden, beheben wir nach Maßgabe der folgenden Bedingungen. Um Ihren Anspruch geltend zu machen, ist der original Verkaufsbeleg mit Verkaufsdatum beizulegen.

Eine Garantiepflicht wird nicht ausgelöst durch geringfügige Abweichungen von der Soll-Beschaffenheit, die für Wert- und Gebrauchstauglichkeit des Gerätes unerheblich sind sowie für Schäden aus nicht normalen Umweltbedingungen. Die Garantie erstreckt sich ausschließlich auf Mängel, welche auf Material- oder Herstellungsfehler zurückzuführen sind. Die Behebung von uns als garantispflichtig anerkannter Mängel erfolgt dadurch, dass die mangelhaften Teile durch einwandfreie Teile ersetzt werden.

Von der Garantie ausgeschlossen sind:

- Normaler Verschleiß
- Gebrauchsschäden an der Beschichtung
- Glasbruch
- Unsachgemäße Anwendung, wie Überlastung oder nicht zugelassene Zubehörteile
- Beschädigung durch Fremdeinwirkung, Gewaltanwendung oder Fremdkörper
- Schaden durch Nichtbeachtung der Gebrauchsanleitung z. B. falsche Netzspannung

Geräte, für die unter Bezugnahme auf diese Garantie eine Mangelbeseitigung beansprucht wird, sind an uns sachgemäß verpackt, gereinigt, mit Fehlerangabe und einschließlich Kaufbeleg einzusenden. Ersetzte Teile gehen in unser Eigentum über. Der Garantieanspruch ist nicht übertragbar und erlischt bei unsachgemäßem Gebrauch oder Zweckentfremdung, wenn Reparaturen oder Eingriffe von dritter Seite vorgenommen wurden; und zwar unabhängig davon, ob die Beanstandung hierauf beruht. Garantieleistungen bewirken weder eine Verlängerung der Garantiefrist noch setzen sie eine neue Garantiefrist in Lauf. Die Garantiefrist für eingebaute Ersatzteile endet zum gleichen Zeitpunkt wie die Garantiefrist für das ganze Gerät.

Kann der Mangel nicht beseitigt werden oder wird die Nachbesserung von uns abgelehnt oder unzumutbar verzögert, wird auf Wunsch des Endabnehmers innerhalb der gesetzlichen Garantiezeit ab Kauf- bzw. Lieferdatum entweder kostenfreier Ersatz geliefert oder der Minderwert vergütet oder das Gerät gegen Erstattung des Kaufpreises zurückgenommen.

Weitergehende Ansprüche, insbesondere solche auf Ersatz außerhalb des Gerätes entstandener Schäden sind ausgeschlossen.

Steba Elektrogeräte GmbH & Co. KG

Pointstraße 2, D-96129 Strullendorf
Elektro@steba.com

www.steba.com

Zentrale: Tel.: 09543-449-0

Fax: 09543-449-19

Vertrieb: Tel.: 09543-449-17

Tel.: 09543-449-18